

E.S.I.

FRANCE

Votre distributeur informatique multi-marques

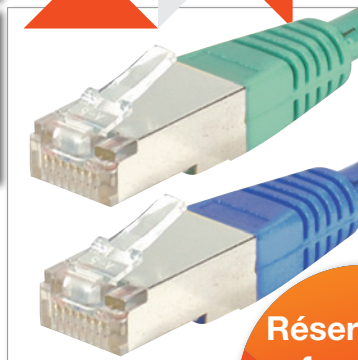
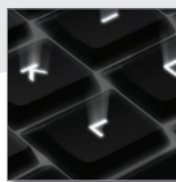

Réservé aux
professionnels
depuis 1985

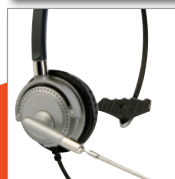

Sources mixtes
Groupe de produits issu de forêts
bien gérées et d'autres sources
contrôlées
Product group from well-managed
forests and other controlled sources
Cert no. GFA-COC-001603
www.fsc.org
© 1996 Forest Stewardship Council

Catalogue Accessoires & Réseaux N°23

2011 / 2012

32 AGENCES

OFFRANT UNE LARGE COUVERTURE GÉOGRAPHIQUE TOUT EN CONSERVANT UN SERVICE DE PROXIMITÉ

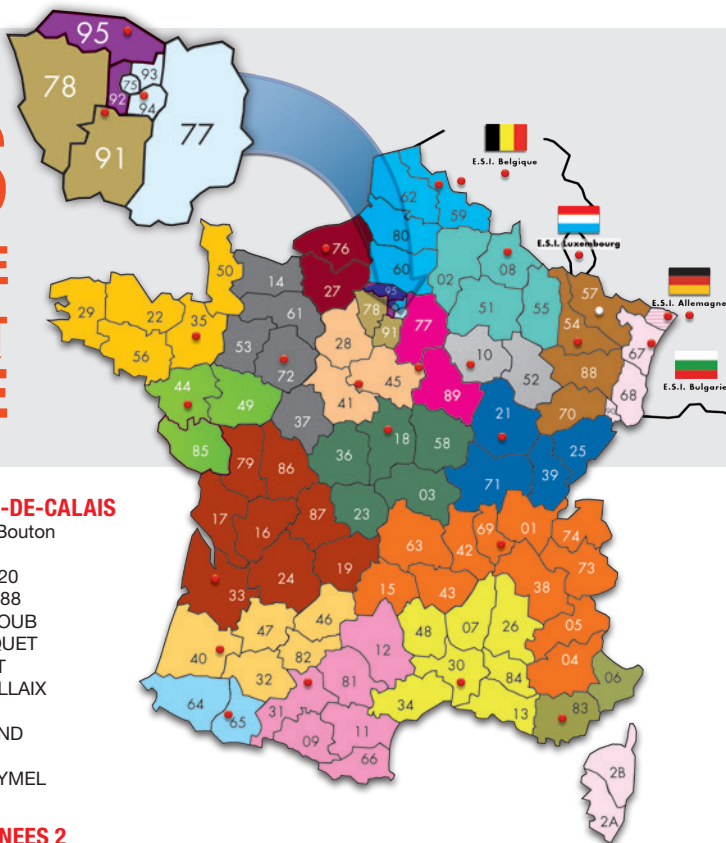

ESI ARDENNES

34 porte de Bourgogne
08000 CHARLEVILLE-MEZIERES
 Tél. 03.24.37.40.11
 Fax 03.24.37.40.22
 Christine BRODIER
 Francine DESCAMPS
 Corinne FANTINI
 Armelle RENAC
 W. FRANTZ

ESI BRETAGNE

25 rue du Noyer
35000 RENNES
 Tél. 02.99.22.24.05
 Fax 02.99.22.24.06
 Chrystèle LEPAROUX
 Jean-Philippe PETIT

ESI NORD-PAS-DE-CALAIS

9 rue du Rouge Bouton
59113 SECLIN
 Tél. 03.20.52.21.20
 Fax 03.20.88.39.88
 Djaida CHEBCHOUB
 Catherine COCQUET
 Sylvie COLMANT
 Catherine DEGALLAIX
 Frédéric FAVIEZ
 Vincent LAMIRAND
 Karine REANT
 Jean-Michel WAYMEL

ESI CHAMPAGNE

88 route d'Auxerre
10120 St ANDRE LES VERGERS
 Tél. 03.25.70.36.88
 Fax 03.25.70.36.89
 Ange CABOT
 Eliane CHANOT
 Françoise LONDECHAMP

ESI LANDES

25 impasse de la Forêt
40500 BAS-MAUCO
 Tél. 05.58.79.69.27
 Fax 05.58.79.69.28
 Géraldine MARX

ESI MIDI PYRENEES 2

29 rue Georges Lassalle
65000 TARBES
 Tél. 05.62.93.14.67
 Fax 05.62.93.14.68
 Catherine DIZAC

ESI CENTRE

6 rue de la Gare
18510 MENETOU SALON
 Tél. 02.48.70.01.10
 Fax 02.48.70.01.11
 Sylvie LEBEAU

ESI PAYS DE LOIRE

5 allée de la Maladrerie
44120 VERTOU
 Tél. 02.51.71.31.31
 Fax 02.51.71.31.40
 Chrystelle GARAND
 Charlotte GUIRRIEC
 Sylvie JOSSET
 Eric LENOIR
 Sylvie MARCHAND

ESI NORD ALSACE

8 rue du Roi de Rome
67160 WISSEMBOURG
 Tél. 03.88.05.76.09
 Fax 03.88.94.12.97
 Claude VINCENT

ESI COTE-D'OR

3 rue Nicolas Cugnot
21300 CHENOVE
 Tél. 03.80.29.77.65
 Fax 03.80.29.73.12
 Sabrina LEVEQUE
 Jacques MEHEU

ESI VAL DE LOIRE

32 Clos Moussu
45190 TAVERS
 Tél. 02.38.44.19.72
 Fax 02.38.44.13.94
 Valérie VERHELST

ESI SIEGE

1 rue Georges Cuvier
67610 LA WANTZENAU
 Tél. 03.88.59.23.60
 Fax 03.88.59.23.70
 Kaïs DARDOURI
 David ERNEWEIN
 Marie FISCHER
 Philippe FOURMAN
 Eric KAUFFMANN
 Christine KOENIG
 Christelle LUX
 Nathalie NICOLAS
 Sébastien ROTH

ESI MEDITERRANEE

6 rue Roumanille
30900 NIMES
 Tél. 04.66.68.72.20
 Fax 04.66.68.29.74
 Irène BIOULAC
 Rémy DESCOTES
 Thomas SAINTRAPT

ESI VAL DE LOIRE 2

77 RN7 les Fourneaux
45700 SOLTERRE
 Tél. 02.38.92.29.67
 Roger ANACLETO

ESI RHÔNE-ALPES

250 rue Général de Gaulle
69530 BRIGNAIS
 Tél. 04.78.05.32.32
 Fax 04.78.05.03.30
 Manuel BOURRIN
 Monique COELHO
 Valérie DELOM
 Kathia GOBET
 Valérie HINCKER
 Sandra HUDECEK
 Pascal JALLAMION
 Marcel LE HESRAN
 Francis MODINA

ESI MIDI PYRENEES

Zone Artisanale des Vignalis
 14 chemin de Vignalis
31130 FLOURENS
 Tél. 05.62.57.08.88
 Fax 05.62.57.72.40
 Stéphane BLANCHETIERE
 Patricia MARILLET
 Fabien PAUMARD

ESI LORRAINE

56 impasse Pierre & Marie Curie
54710 LUDRES
 Tél. 03.83.51.45.54
 Fax 03.83.51.45.58
 Marjorie DIDELOT
 Marie MORIO
 Martine NEAU
 Véronique SCHMITT

ESI SARTHE

3 rue Hippolyte Lecornuë
72000 LE MANS
 Tél. 02.43.52.19.70
 Fax 02.43.77.38.76
 David CHAZAUD
 Jean-Sébastien JARROSSAY
 Patricia LEHOUX

ESI SUD OUEST

96 rue Lecocq
33000 BORDEAUX
 Tél. 05.57.35.38.39
 Fax 05.57.35.38.48
 Sandrine BOURBON
 Karine TOUPY
 Tél. 05.56.56.04.90
 Fax 05.56.56.04.92
 Jessica BOUQUET
 Caroline GAUDICHON

ESI PRODUCTION

34 av. du 26 Novembre 1944
57730 FOLSCHVILLER
 Tél. 03.87.94.62.54
 Fax 03.87.94.62.55
 Alain BUSCA
 Fabienne SCHWARTZ

ESI NORMANDIE

1000 rue Maréchal Gallieni
 Appt.6, Log.14
76580 LE TRAIT
 Tél. 09.64.14.08.45
 Fax 03.24.37.40.22
 Guillaume BETTENCOURT

ESI PROVENCE COTE D'AZUR

830 blvd Pierre Chavaroché
83340 LE LUC EN PROVENCE
 Tél. 04.94.39.56.01
 Fax 04.94.73.77.06
 Luc-Philippe HEURLEY
 Peggy WEINSTOCK

ESI PARIS SUD

17 rue Gutenberg
91620 NOZAY
 Tél. 01.69.32.06.57
 Fax 01.69.32.05.42
 Richard LOUIN

ESI PARIS EST

57 avenue Foch
94340 JOINVILLE-LE-PONT
 Tél. 01.55.96.15.80
 Fax 01.55.96.15.90
 François BRUNOD
 Hélène GICQUEL
 Paul MENDES
 Catherine PLISSON

ESI PARIS NORD

11 rue de Paris
95270 VIARMES
 Tél. 01.34.09.29.50
 Fax 01.34.09.30.18
 Valérie GUEREMY
 Luc-Philippe HEURLEY
 Didier LANG
 Sébastien PASSAREIRA
 Peggy WEINSTOCK
 W. FRANTZ

ESI DEUTSCHLAND

KARLSRUHE
 Siemensstrasse 30
D-76316 MALSCH
 Tél. 0049 7246 92180
 Fax 0049 7246 921819
 Karl-Heinz GANZ
 Manfred RABOLD

FRANCFORT
 Hachenburgerstrasse 10
D-57537 WISSEN/SIEG
 Tél. 0049 1716 524669
 Fax 0049 2742 9666123
 Celik HAMIT

BERLIN
 Gardeschützenweg 26
D-12203 BERLIN
 Tél. 0049 3083 203194
 Fax 0049 3083 203198
 Rainer FREYMARK

STUTTART
 Boschstrasse 23
D-71404 KORB
 Tél. 0049 7151 939800
 Fax 0049 7151 9398044
 Torsten GELL
 Joachim TRÖSCHER

ESI LUXEMBOURG

148 route d'Arlon
L-8010 STRASSEN
 Tél. 00352 263 940 61
 Fax 00352 263 940 62

ESI BELGIUM

Avenue du Commerce 40
B-1420 BRAINE L'ALLEUD
 Tél. 0032 (0)2 385 35 60
 Fax 0032 (0)2 385 31 60
 Bernard HANIQUE

ESI BULGARIA

Blv. Vladislav Varnenchik 110
 Et.3, Office 8
9000 VARNA
 Tél. 00359 884 58 32 64
 Mariya KAYMAKANOVA



Chère Cliente, cher Client,

Ce nouveau catalogue sans prix se veut un complément indispensable à notre force de vente.

Nos commerciaux vous contacteront pour vous donner la liste de prix la mieux adaptée à vos besoins ; tarifs et remises spécifiques.

Le catalogue restant valable un an, les mises à jours tarifaires seront facilitées. Les produits et tarifs peuvent également être disponibles sur le Net via notre plate-forme d'achat ESISHOP avec accès sécurisé, suivi de colis, statistiques...

N'hésitez pas à solliciter nos agences régionales ; plus proches pour mieux vous servir.

Eric Kauffmann



Dans notre démarche de développement durable, nous avons choisi d'imprimer notre catalogue avec du papier au label FSC®* qui garantit une gestion durable des ressources forestières. De plus, le film utilisé pour l'envoi postal est biodégradable.

*Créé en 1993, le Forest Stewardship Council® ou conseil de bonne gestion forestière est un organisme international à but non lucratif constitué de 232 représentants d'organisations et d'entreprises qui labellise les bois en fonction de leurs conditions d'abattage. Les principes et critères du FSC® s'appliquent à toutes les forêts de la planète, tropicales, tempérées et boréales qu'elles soient primaires, secondaires ou de plantation. Les 10 principes du FSC® portent sur les thèmes suivants :

- Respect des lois et des principes du FSC®
- Droits et responsabilités foncières en usage
- Droits des peuples indigènes
- Droits des ouvriers et relations avec les communautés
- Ressources forestières



- Impact sur l'environnement
- Plan d'aménagement
- Suivi évaluation
- Maintien des forêts ayant une valeur de conservation
- Plantations

(Sources : Greenpeace, WWF)



S.A.S. au capital de 17 563 000€
R.C.S. Strasbourg 85B672
SIRET 333 784 262 00037
APE 4651Z

Paiement :

Règlement comptant sans escompte par chèque, CB ou virement bancaire.

IBAN : FR76 1760 7000 0109 2162 7335 583
IBAN : FR76 1027 8010 6100 0145 3914 531
IBAN : FR76 3008 7330 8000 0228 7190 154
IBAN : FR76 1820 6002 8058 6395 1100 147
IBAN : FR70 3000 2085 7100 0006 2077 F70
IBAN : FR76 1670 5090 1708 7701 3170 170





- BIC : CCBPFRPPSTR B.P. d'Alsace Strasbourg-siège
- BIC : CMCIFR2A C.C.M. Gamsheim-Kilstett
- BIC : CMCIFRPP C.I.C. Strasbourg
- BIC : AGRIFRPP882 C.A. Paris
- BIC : CRLYFRPP L.C.L. Strasbourg
- BIC : CEPAFRPP670 C.E. d'Alsace

N° d'identification TVA : FR70 333 784 262

Délais de paiement... (après acceptation par nos services).

Jurisdiction : Les tribunaux de Strasbourg sont seuls compétents.

SOMMAIRE DES MARQUES

	Coordonnées de vos agences E.S.I. France.....	02		Tableaux & vitrines d'exposition	36
	Mot du président et extraits des conditions de ventes	03		Affichage	37
	Affichage dynamique	05		Sacs de transport	38
	Logiciels de création	06		Sacs de transport, solution iPad/2 & kit de voyage pour ordinateur portable	39
	Solutions d'édition de stickers adhésifs, d'étiquettes, & d'antivols de sécurité	07		Micro-casques & oreillettes	40
	Solutions KVM & LCD.....	08		Logiciels & suites	41
	Caméras réseaux, Ethernet, WiFi, PoE & Kit de surveillance	09		Bagagerie pour ordinateurs portables.....	42
	Caissons & armoires ignifuges.....	10		Accessoires pour ordinateurs portables	43
	Commutateurs.....	11		Cartes d'intégration PCI.....	44
	Commutateurs Ethernet.....	12		Connectique IDE, SATA & eSATA	45
	Réseaux sans fil & CPL.....	13		Alimentations ATX, ventilateurs, extracteurs d'air & solutions de montage pour disques durs, CD-RW.....	46
	Caméras de sécurité IP, stockage NAS & SAN.....	14		Connectique téléphonique & fibre optique	47
	Ergonomie.....	15		Câbles électriques.....	48
	Protection parafoudre, onduleurs.....	16 à 17		Transformateurs, chargeurs, câbles DB25/DB9 & changeurs de genre DB25/DB9/HD15.....	49
	Ergonomie.....	18		Connectique HD15, DVI, Display Port & cordons pieuvre.....	50
	Destructeurs, plastifieuses & machines à relier	19		Partageurs automatiques de périphériques & KVM	51
	Micro-casques professionnels	20		Connectique USB, USB 2.0, USB 3.0 & changeurs de genre USB	52
	Destructeurs, façonnage & sécurité	21		Hubs USB, lecteur de cartes mémoires, adaptateur, amplificateur & stations d'accueil USB.....	53
	Commutateurs Ethernet	22		Connectique FireWire	54
	Destructeurs, plieuse, agrafeuse & cisaille	23		Cordons audio-vidéo & connectique HDMI.....	55
	Accessoires pour portables.....	24		Connectique Ethernet RJ45.....	56
	Produits ergonomiques & sécurité.....	25		Connecteurs RJ11, RJ45 & accessoires : solution de brassage.....	57
	Solutions KVM	26		Ranges câbles, outils et testeur de câbles réseaux.....	58
	Solutions HDMI & VGA.....	27		Coffrets de brassage.....	59
	Stylos scanner, scanners couleurs portables, stylo portable, & scanner portable sans fil.....	28		Troussets, valises, coffrets & malettes à outils.....	60 à 61
	Souris & télécommandes de présentation	29		Accessoires pour CD/DVD.....	62
	Claviers, packs & socles pour ordinateurs portables	30		Tapis de souris & repose-poignets ergonomiques.....	63
	Webcams, télécommandes universelles, casques & haut-parleurs.....	31		Sécurité antivol, protections souples & housses	64
	Filtres de confidentialité & ergonomie	32		Supports & mobiliers informatiques	65
	Souris filaires, sans fil & mobiles.....	33		Supports muraux pour écrans LCD & Plasma.....	66
	Claviers & packs.....	34		Supports plafond pour vidéoprojecteurs.....	67
	Systèmes d'exploitation, Office & Webcams.....	35		Ecrans & accessoires de projection	68
				Souris, pavés numériques & claviers.....	69
				Casques téléphoniques RJ9, casques stéréo jack 3,5mm, casques stéréo USB & enceintes	70
				Douchettes codes barres CCD, Webcams, téléphonie & détecteur/avertisseur de fumée	71
				Disques durs internes 2,5", 3,5" & sacoches pour ordinateurs portables.....	72
				Bon de commande.....	73
				Les Services	74
				Couverture technique	75

Affichage dynamique

Beta Brite Prism

- Dédié à l'aménagement des commerces, ce journal lumineux est conçu à base de diodes électroluminescentes RVB (64 couleurs)
- Le mouvement et la couleur se combinent pour attirer l'attention et faire venir plus de clients dans votre magasin
- Bien plus lumineux que les afficheurs intérieurs classiques, il assure une parfaite lisibilité
- Vous pouvez choisir de programmer vos messages via un PC ou une simple télécommande infra-rouge
- Dimensions de l'afficheur (L x P x H) : 657 x 23 x 97mm
- Livré avec logiciel, câble liaison PC et télécommande
- Mémoire de 16000 caractères
- 26 modes d'apparition des messages
- Permet l'affichage de textes, heures, dates et animations
- Connectique : câble USB - RS232
- Poids : 0,640kg

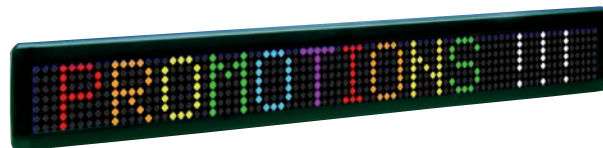

Réf. BETABRITEP Beta Brite Prism

ALPHA™ Window Display

- L'affichage électronique de vitrine
- Programmation à travers votre vitrine jusqu'à 9m de distance grâce à la télécommande infra rouge
- Port série RS232 pour connecter un ou plusieurs afficheurs à votre PC
- Caractères lumineux, de grande taille : 10cm
- 26 modes d'animation
- Stocke et affiche plus de 80 messages à des horaires prédéfinis
- 5 vitesses de défilement au choix
- 6 polices de caractères pour donner plus d'impact aux messages
- Créez vos propres graphiques et logos
- Dimensions de l'afficheur (L x P x H) : 1245 x 110 x 160mm
- Nombre de caractères affichés : une ligne - moyenne 14 / maximum 27
- Poids : 5,6kg



Réf. ALPHAWD ALPHA™ Window Display

ALPHA™ Director

- Alimentation 230VAC
- Hauteur des caractères : 35mm (lisibilité : 20m maxi.)
- Logiciel de pilotage informatique Alphanet Pro fourni (installation sous environnement Windows)
- Disponible en version mono couleur rouge ou vert et tri couleurs (rouge, vert et ambre)
- Livré en standard avec fixation murale (pied en option)
- Connectique : par liaison RS232 (câble de 7,5m fourni)

• ALPHA™ Director : Tri Couleurs 6 lignes

Réf. 10222128 Alpha™ Director 630 x 620 x 90mm 16 caractères
Réf. 10222111 Alpha™ Director 875 x 580 x 90mm 24 caractères

• ALPHA™ Director : Tri Couleurs 8 lignes

Réf. 10222112 Alpha™ Director 630 x 735 x 90mm 16 caractères
Réf. 10222123 Alpha™ Director 875 x 735 x 90mm 24 caractères

• ALPHA™ Director : Mono couleur 6 lignes rouges

Réf. 10222126 Alpha™ Director 630 x 620 x 90mm 16 caractères
Réf. 10222116 Alpha™ Director 875 x 580 x 90mm 24 caractères

• ALPHA™ Director : Mono couleur 8 lignes rouges

Réf. 10222130 Alpha™ Director 630 x 735 x 90mm 16 caractères
Réf. 10222120 Alpha™ Director 875 x 735 x 90mm 24 caractères

• Accessoires ALPHA™ Director

Réf. E1210001 Pied pour Alpha™ Director 1,73m
Réf. 10881114 Alpha™ Ethernet adaptateur II RS232 auto-alimenté



Toutes dimensions possibles par multiples de 2 lignes de 8 caractères. Consultez nous !

Afficheur d'extérieur à matrice de caractères



Pour tous vos projets extérieurs, nous avons une solution. Consultez nous !



Gamme Adobe® Acrobat®

Acrobat® X vous aide à communiquer comme vous l'avez toujours souhaité, grâce à la technologie PDF, véritable standard d'échange de documents électroniques.

Adobe® Acrobat® X Standard

Adobe® Acrobat® X Standard permet de créer et de partager des documents PDF en toute confiance. Convertissez les documents papier en fichiers PDF indexés ou en formulaires PDF à remplir, ou regroupez plusieurs types de fichiers dans un même document PDF.

Ref. 65086164 Acrobat® X Standard PC

Adobe® Acrobat® X Pro

Adobe® Acrobat® X Pro permet de diffuser des communications PDF de qualité professionnelle. Créez et modifiez des fichiers PDF agrémentés de contenus multimédias, partagez des informations de façon plus sécurisée et collectez les commentaires plus efficacement.

Ref. 65083322 Acrobat® X Pro Mac

Ref. 65083323 Acrobat® X Pro PC



Packs Adobe® Creative Suite®

Adobe® Créative Suite® 5.5

Grâce à des outils de création inédits, des performances et des flux de production optimisés et une intégration étroite avec les nouveaux services en ligne Adobe CS Live®, Adobe Creative Suite 5.5 met à votre disposition des atouts incomparables pour créer du contenu à fort impact visuel pour la quasi-totalité des supports – impression, web, contenus interactifs, vidéo, supports audio et terminaux mobiles. De la production de documents imprimés à la création et à la diffusion de contenu engageant en ligne, sur pellicule, sur les ondes et sur les terminaux mobiles, vous trouverez la combinaison idéale d'outils Adobe qui vous permettra d'améliorer votre productivité et d'évoluer au rythme de votre imagination (les services CS Live sont gratuits pendant une durée limitée).

Véritable activateur de talents, Adobe® Créative Suite® 5.5, vous permet de :

- Gagner du temps sur les délais
- Optimiser votre productivité
- Libérer votre créativité



Composants

	Design Standard	Design Premium	Web Premium	Production Premium	Master Collection
Adobe® InDesign® CS5.5	X	X			X
Adobe® Photoshop® CS5 Extended		X	X	X	X
Adobe® Photoshop® CS5	X				
Adobe® Illustrator® CS5	X	X	X	X	X
Adobe® Acrobat® X Pro	X	X	X		X
Adobe® Flash® Catalyst™ CS5.5		X	X	X	X
Adobe® Flash® CS5.5 Professional		X	X	X	X
Adobe® Flash® Builder™ 4.5 Standard			X		X (Premium)
Adobe® Dreamweaver® CS5.5		X	X		X
Adobe® Fireworks® CS5		X	X		X
Adobe® Contribute® CS5			X		X
Adobe® After Effects® CS5.5				X	X
Adobe® Premiere® Pro CS5.5				X	X
Adobe® Audition® CS5.5				X	X
Adobe® OnLocation™ CS5				X	X
Adobe® Encore® CS5				X	X

Composants supplémentaires

	Design Standard	Design Premium	Web Premium	Production Premium	Master Collection
Adobe® Bridge CS5	X	X	X	X	X
Adobe® Device Central CS5.5	X	X	X	X	X
Adobe® Media Encoder CS5.5		X	X	X	X
Version Mac	65120409	65111781	65118861	65114576	65115765
Version PC	65121850	65111782	65118860	65114575	65115764



Mises à jour, licences CLP et TLP. Consultez nous !

Solution d'édition de stickers adhésifs

ANACONDA NoLimit

- Éditions des stickers adhésifs et étiquettes cartes
- Gestion simplifiée des stocks consommables et économies sur les coûts de stockage
- Lutte contre la démarque inconnue (aucun sticker imprimé n'est disponible en carton, l'impression se faisant à la demande)
- Économies importantes sur les coûts liés à la création des stickers chez un imprimeur, les délais et les quantités de commandes
- Édition en temps réel des demandes pour chaque chef de rayon
- Possibilité de lancer des opérations flash ou promotions événementielles en magasin en un temps record
- Aucune installation nécessaire, il suffit de débarrer le carton et mettre sous tension le matériel (ordinateur avec logiciel pré-installé, et imprimante à étiquettes)
- Logiciel intuitif ne nécessitant aucune formation

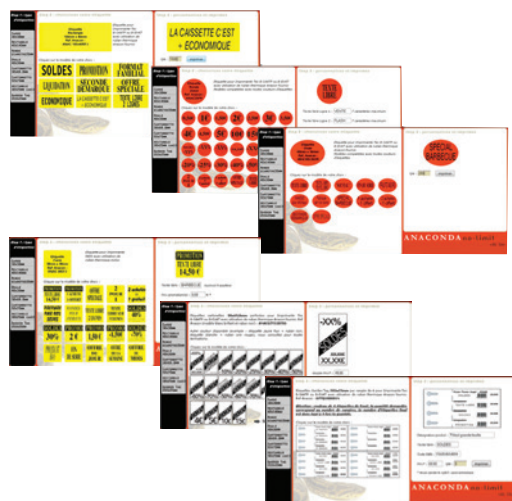

Réf. NOLIMIT Package ANACONDA NoLimit

www.anacondanolimit.com

Modèles d'étiquettes (rubans de transfert compris dans les cartons)

Réf.	Types d'étiquettes	en millimètres	Quantité par bobine	Quantité par carton
ANAC35R	Étiquettes rondes fluo rouge	Ø 35mm	2000	20000
ANACOVAR	Étiquettes ovales fluo rouge	48 x 36mm	2000	20000
ANAC383BJ	Étiquettes carrées fluo jaune	38 x 38mm	4850	24250
ANAC10040J	Étiquettes rectangles fluo jaune	100 x 40mm	3500	14000
ANAC5070CJ	Cartes soldes jaune	50 x 70mm	1790	10740
ANAC5070CR	Cartes soldes rouge	50 x 70mm	1790	10740
ANAC3870CB	Cartes soldes blanc	38 x 70mm	1500	15000
GTTQ108001	Étiquettes boucles	25 x 203mm	1500	12000
ANAC3825BL	Étiquettes rectangles blanc	38 x 25mm	7150	42900
PACK01	Pack de 10 bobines : 2 rondes + 2 carrés + 2 ovales + 2 rectangles + 2 blanches	PACK	—	39000
PACK02	Pack de 12 bobines : PACK01 + 2 cartes jaunes + 2 cartes rouges	PACK	—	46160

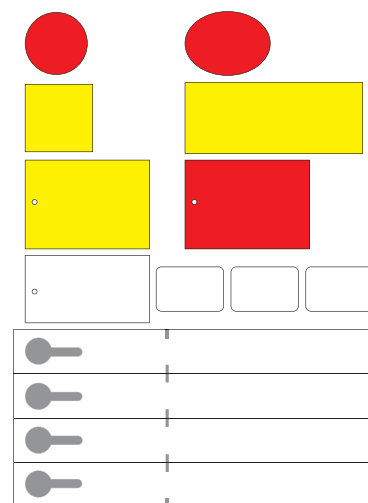

Antivols - Sécurité - Démarque inconnue

Étiquettes radio fréquence

- Étiquettes souples
- Avec ou sans impression code à barres
- Colle renforcée
- Fréquence 8.2 Mhz
- Dimensions : 40 x 40mm
- 1 bobine : 2000 étiquettes



Réf. ANAC4040RF1 carton : 20000 étiquettes

Barrettes accoustico-magnétiques

- Présentation en planche
- Avec ou sans impression code à barres
- Désactivable ou non
- Colle renforcée
- Dimensions : 10 x 45mm



Réf. AM4045 1 boîte : 5000 barrettes

Fils électro-magnétiques

- Présentation en bobine
- Désactivable ou non
- Colle renforcée
- Dimensions : 10 x 63,5mm
- 1 bobine : 1000 étiquettes

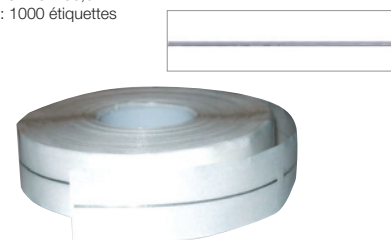

Réf. EM1050 1 boîte : 5000 étiquettes

SwitchView

Commutateurs KVM analogiques SwitchView

Les commutateurs KVM SwitchView d'Avocent permettent d'utiliser un seul clavier, un seul écran et une seule souris pour accéder à plusieurs PC. Ils supportent des combinaisons de PS/2 ou USB.

Les commutateurs SwitchView multimédias permettent de partager les périphériques USB, les haut-parleurs et le micro entre les PC.

Avec le commutateur Avocent SwitchView DVI et DVI double affichage, vous accédez à plusieurs ordinateurs DVI et pouvez connecter un clavier, une souris USB et un écran DVI.

La solution de commutation KVM SwitchView inclut 8 commutateurs KVM de bureau compacts pour les petits bureaux, les bureaux à domicile (SOHO) et pour les applications multimédias.



Réf.	PC	Plateforme	Résolution	Périphériques supportés
2SV110BND1	2	VGA, PS/2	2048 x 1536	Commutateur audio PS/2 KVM 2 ports avec jeu de câbles inclus (1,5m)
4SV110BND1	4	VGA, PS/2	2048 x 1536	Commutateur audio PS/2 KVM 4 ports avec jeu de câbles inclus (1,5m)
2SV120BND1	2	VGA, USB 1.1	2048 x 1536	Commutateur audio USB 1.1 KVM 2 ports avec jeu de câbles inclus (1,5m)
4SV120BND1	4	VGA, USB 1.1	2048 x 1536	Commutateur audio USB 1.1 KVM 4 ports avec jeu de câbles inclus (1,5m)
2SV130BND1	2	DVI, USB 2.0	1920 x 1200 numérique (2048 x 1536 avec adaptateur analogique)	2 ports, audio DVI commutateur USB avec câbles inclus (1,5m)
4SV130BND1	4	DVI, USB 2.0	1920 x 1200 numérique (2048 x 1536 avec adaptateur analogique)	4 ports, audio DVI Commutateur USB avec câbles inclus (1,5m)
2SVDVI20BN	2	DVI, USB 2.0	2560 x 1600 numérique (1600 x 1024 avec adaptateur analogique)	DVI Double tête, Double liaison, audio, hub USB 3 ports, jeu de câbles inclus (1,5m)
4SVDVI20BN	4	DVI, USB 2.0	2560 x 1600 numérique (1600 x 1024 avec adaptateur analogique)	DVI Double tête, Double liaison, audio, hub USB 3 ports, jeu de câbles inclus (1,5m)

LongView

Extensions KVM déport pour poste de travail

Avec les solutions d'extension KVM, vous pouvez séparer un utilisateur local d'un PC ou d'un serveur distant. Les produits d'extension offrent une qualité vidéo et audio élevée. Ces solutions vous permettent de séparer facilement les périphériques du bureau, (clavier, écran, souris, haut-parleurs, micro) de l'ordinateur. Elles sont efficaces même dans des environnements poussiéreux, non sécurisés et critiques tels que les industries de fabrication et les hôpitaux. Vous pouvez accéder à distance à tous les périphériques de votre ordinateur avec un seul câble UTP



Réf.	PC	Distance	Emetteur plate-formes	Plate-formes destinataires	Description
LV1000P	1	300m	PS/2	PS/2 et/ou USB	Déport analogique, supporte périphérique série, haut-parleurs, micro, vidéo VGA
LV1000U	1	300m	USB	PS/2 et/ou USB	Déport analogique, supporte périphérique série, haut-parleurs, micro, vidéo VGA
LVIPDH	1	300m	USB	USB	Déport numérique, supporte vidéo numérique double tête (DVI-D) sur émetteur et vidéo analogique/numérique double tête double lien (DVI-I) sur récepteur, haut-parleurs, micro

Kit LCD & KVM-IP

Consoles de rack LCD

Les consoles de rack LCD 1U 19" fournissent un accès hors bande aux commutateurs KVM et permettent de contrôler facilement les serveurs, localement ou à distance (accès IP).



Réf. ECS17KMM8 Console LCD 17" + KVM-IP 8 ports USB-PS/2-VGA

Réf. ECS17KMM16 Console LCD 17" + KVM-IP 16 ports USB-PS/2-VGA

Réf. AVRIQPS2 Module PS/2

Réf. AVRIQUSB Module USB

Caméras réseaux Ethernet, WiFi, PoE

Les caméras Axis sont destinées à des applications telles que la visualisation distante, la vidéosurveillance, la diffusion d'images et l'animation de sites web. Vous recherchez une caméra réseau ou webcam qui puisse fonctionner de façon autonome (sans PC), qui puisse envoyer les images vers votre site Internet ou votre Email, qui puisse détecter les intrusions et vous avertir, qui permette de connecter votre réseau informatique à votre réseau de vidéo-surveillance, les caméras Axis permettent cela et bien plus encore.

AXIS M1031-W

- C'est la solution idéale pour assurer la surveillance de sites tels que les petits commerces, les boutiques, les restaurants, les hôtels ou les résidences
- Elle offre une qualité d'image vidéo supérieure pour sa catégorie, pouvant atteindre 30 images par seconde en résolution VGA (640 x 480 pixels)
- Elle inclut un microphone et haut-parleur
- Permettant aussi bien une connexion réseau WiFi que Ethernet



Réf. 0300002 **AXIS M1031-W**

AXIS 221

- Caméra à hautes performances destinée à la surveillance en continu sur réseaux IP
- Elle convient parfaitement aux applications de surveillance d'intérieur comme d'extérieur, pour assurer par exemple le contrôle des bâtiments, des axes de circulation, des parkings, des garages, des gares ou des aéroports
- Images de qualité supérieure quelles que soient les conditions d'éclairage (fonction jour/nuit)
- Jusqu'à 45 images par seconde en résolution VGA (640 x 480 pixels)
- Connection Ethernet, compatible PoE



Réf. 0221002 **AXIS 221**

AXIS 209FD & 209MFD

- Plate et compacte, cette caméra offre des solutions de vidéosurveillance flexibles et adaptées à des environnements nécessitant une surveillance discrète
- Mesurant seulement 4cm de hauteur elle est discrète et prend un minimum de place
- Toutes les pièces de la caméra ont été optimisées pour la création d'un modèle plat
- Résolution d'image de 640 x 480 pixels pour la FD et de 1280 x 1024 pixels pour la MFD
- Connection Ethernet, compatible PoE



Réf. 0281002 **AXIS 209FD**

Réf. 0283002 **AXIS 209MFD**

AXIS 214PTZ

- Caméra à hautes performances destinée à la surveillance professionnelle et au contrôle à distance
- Fonctions panoramique/inclinaison/zoom pilotables à distance
- Avec son objectif optique motorisé 18x à mise au point automatique (704 x 480 / 704 x 576 pixels), elle permet de zoomer sur les objets éloignés ou de petite taille, avec une clarté exceptionnelle
- Fonction jour/nuit avec prise d'images jusqu'à 0,005 lux, transmission audio bidirectionnelle
- Connection Ethernet, compatible PoE



Réf. 0245002 **AXIS 214PTZ**

AXIS M1054

- Elle utilise une technologie à balayage progressif fournissant une vidéo à fréquence d'image maximale pour les résolutions supérieures à 1 mégapixel (1280 x 800 pixels), incluant la HDTV 720p
- Plusieurs flux H.264 et Motion JPEG peuvent être diffusés simultanément et optimisés individuellement en fonction de la qualité recherchée et des contraintes de bande passante
- Elle inclut un microphone et haut-parleur
- Connection Ethernet, compatible PoE



HDTV
NETWORK VIDEO

Réf. 0338002 **AXIS M1054**

AXIS 211W

- Caméra hautement performante spécialement conçue pour la vidéosurveillance professionnelle dans des lieux tels que les commerces, les bureaux, les hôtels et les campus universitaires
- Offre une qualité d'image supérieure grâce à son capteur à balayage progressif et à son traitement d'image perfectionné (640 x 480 pixels)
- Elle inclut un microphone
- Permettant aussi bien une connexion réseau WiFi que Ethernet



Réf. 0270002 **AXIS 211W**

AXIS P3343

- Support audio bidirectionnel, dôme fixe
- Fonctions intelligentes, comprenant la détection de mouvement vidéo améliorée, la détection audio et la détection des tentatives de sabotage de la caméra par immobilisation ou par projection de peinture
- Carte mémoire SD/SDHC intégrée
- Alimentation par Ethernet (IEEE 802.3af) PoE
- Fonctions de sécurité et de gestion réseau avancées, comprenant notamment le cryptage HTTPS avec maintien des performances, IPv et Qualité de service (QoS)
- Interface de programmation d'applications (API) ouverte pour l'intégration logicielle, y compris VAPIX®



Réf. 0307031 **AXIS P3343**

AXIS 232D+

- Adaptée aux installations de sécurité professionnelles dans les aéroports, les gares, les prisons, les entrepôts, les unités de production, les commerces et les établissements d'enseignement
- Prise en charge simultanée des flux vidéo Motion JPEG et MPEG-4 de qualité supérieure, dans toutes les conditions d'éclairage
- Elle possède un téléobjectif optique 18x avec mise au point automatique et filtre IR rétractable
- Le retrait du filtre IR peut être déclenché automatiquement ou s'effectuer manuellement, en fonction des conditions d'éclairage
- Jusqu'à 0,3 lux, la caméra fournit des vidéos couleur (704 x 480 / 704 x 576 pixels), et passe en noir et blanc lorsque la lumière descend jusqu'à 0,005 lux
- Connection Ethernet, compatible PoE



Réf. 0252001 **AXIS 232D+**

Kit de surveillance

Kit de surveillance AXIS M1031-W

AXIS vous propose un kit de surveillance destiné à la surveillance simple et économique des commerces et des petites entreprises.

Ce kit comprend :

- 4 unités de caméra réseau AXIS M1031-W
- 1 unité AXIS caméra Station, licence de base pour 4 postes

Logiciel AXIS Camera Station

- AXIS Camera Station est un logiciel de gestion vidéo intuitif et facile à installer, qui intègre toutes les fonctions nécessaires pour une surveillance et un contrôle sans failles. Lorsque le système de surveillance nécessite une extension, les caméras réseau peuvent être simplement ajoutées au réseau IP

Série de caméras réseaux AXIS M10

- AXIS M1031-W offrent la meilleure qualité d'image de leur catégorie. Ces caméras réseaux, compactes et intelligentes, sont parfaites pour sécuriser les boutiques, les restaurants, les hôtels et les résidences.

Réf. 0300042 **Kit de surveillance 4x AXIS M1031-W**



Les points forts du Kit AXIS M1031-W

- Installation facile, conception élégante et fonctionnelle
- Aucun flou de mouvement avec le balayage progressif
- Compatibilité et pérennité H.264, Motion JPEG et MPEG-4
- Connectivité sans fil (Wifi)
- Détection de mouvements dans le noir (détecteur infrarouge, LED blanche)
- Microphone et haut-parleur intégrés
- Lecture de clips audio enregistrés



Autres accessoires ou configurations. Consultez nous !



Caissons & armoires ignifuges

Secure Disc

- Disponible en 2 modèles : 7 et 13 litres
- Caisson ignifuge avec une résistance au feu de 60 minutes pour les supports informatiques
- Fermeture par une combinaison électronique
- Coloris gris clair et gris foncé



Dimensions extérieures			Dimensions intérieures			Poids	Volume
Hauteur	Largeur	Profondeur	Hauteur	Largeur	Profondeur	Kg	Litres
1 345mm	424mm	458mm	150mm	230mm	195mm	44	7
2 520mm	410mm	445mm	320mm	210mm	195mm	70	13

Ref. SDI36E 1 Secure Disc 7 litres
Ref. SDI52E 2 Secure Disc 13 litres

Micro 40

- Dans l'armoire ignifuge Micro 40, les supports informatiques sont protégés du feu, de la poussière, des champs magnétiques, de l'électricité statique, du vol et autres dommages
- S'installe sous un bureau
- Armoire conçue pour protéger tous les supports informatiques avec une résistance au feu de 60 minutes
- Fermeture par clé (2 clés fournies)
- Equipée d'une tablette
- Tiroir de rangement en option



Dimensions extérieures			Dimensions intérieures			Poids	Volume
Hauteur	Largeur	Profondeur	Hauteur	Largeur	Profondeur	Kg	Litres
644mm	544mm	566mm	370mm	320mm	320mm	140	38

Ref. MICR400100 Micro 40 38 litres
Ref. MICR000001 Option bac coulissant équipé

Secure Safe Professional S2

Pour protéger documents, espèces et valeurs

- Coffre homologué Classe S2 selon la norme EN 14450 (label ECB•S)
- Disponible en 4 modèles : 13, 26, 37 et 60 litres
- Construction : paroi en tôle d'acier de 3mm pour le corps, 8mm pour la porte
- Une serrure électronique de haute sécurité certifiée classe A suivant la norme européenne EN 1300 (label ECB•S)
- Plaque de protection des organes de condamnation contre le perçage
- 1 tablette amovible fournie
- Fixation au sol ou au mur possible (kit de fixation fourni)



Dimensions extérieures			Dimensions intérieures			Poids	Volume
Hauteur	Largeur	Profondeur	Hauteur	Largeur	Profondeur	Kg	Litres
1 270mm	350mm	345mm	190mm	270mm	240mm	34	13
2 320mm	440mm	395mm	240mm	360mm	290mm	48	26
3 410mm	460mm	395mm	330mm	380mm	290mm	58	37
4 610mm	460mm	395mm	530mm	380mm	290mm	77	60

Ref. PS227E 1 Secure Safe Professional S2 13 litres
Ref. PS232E 2 Secure Safe Professional S2 26 litres
Ref. PS241E 3 Secure Safe Professional S2 37 litres
Ref. PS261E 4 Secure Safe Professional S2 60 litres

RPC (Record Protection Cabinet)

Protection ignifuge des documents papier

- Elle est testée et certifiée conforme à la norme NT fire 017 en classe 60 P (une heure de résistance)
- Personnalisable grâce à un large choix d'aménagements intérieurs : tablettes pour dossiers suspendus, compartiments à clés et inserts data pour supports sensibles
- Construction identique pour la porte et la caisse de l'armoire permettant d'assurer une résistance uniforme aux effets du feu
- Equipée d'une serrure à clé



Dimensions extérieures			Dimensions intérieures			Poids	Volume
Hauteur	Largeur	Profondeur	Hauteur	Largeur	Profondeur	Kg	Litres
1 859mm	759mm	549mm	700mm	600mm	382mm	235	160
2 1209mm	759mm	549mm	1050mm	600mm	382mm	313	240
3 1559mm	759mm	549mm	1400mm	600mm	382mm	391	321
4 1909mm	759mm	549mm	1750mm	600mm	382mm	470	401

Ref. RPC12 1 RPC 160 litres
Ref. RPC18 2 RPC 240 litres
Ref. RPC24 3 RPC 321 litres
Ref. RPC30 4 RPC 401 litres

Data Plus+

La Data Plus+ est une armoire ignifuge informatique

- Elle protège vos supports sensibles du feu pendant 2 heures selon la norme ECB.S (VDMA européen/EN 1047-1)
- En cas d'urgence, le verrouillage automatique est possible par simple claquement de la porte assurant ainsi la protection au feu
- Les différents volumes de la gamme et les aménagements intérieurs permettent d'optimiser le rangement de vos supports sensibles
- Aménagements : nous consulter (armoire vide)
- Fermeture par clé (2 clés fournies), certifié A2P Niveau A

Dimensions extérieures			Dimensions intérieures			Poids	Volume
Hauteur	Largeur	Profondeur	Hauteur	Largeur	Profondeur	Kg	Litres
1 1191mm	746mm	780mm	845mm	490mm	400mm	390	167
2 1471mm	746mm	780mm	1125mm	490mm	400mm	490	221
3 1941mm	746mm	780mm	1595mm	490mm	400mm	640	313
4 1941mm	1036mm	830mm	1570mm	780mm	450mm	860	556

Ref. DATA200100 1 Data Plus+ 167 litres
Ref. DATA300100 2 Data Plus+ 221 litres
Ref. DATA400100 3 Data Plus+ 313 litres
Ref. DATA500100 4 Data Plus+ 556 litres



Aménagements intérieurs, tiroirs, rangements, serrures. Consultez nous !

Commutateurs

Commutateurs Cisco Catalyst 2960

Votre entreprise a besoin de ce qui se fait de mieux. Les commutateurs Cisco Catalyst 2960 prennent en charge les communications voix, vidéo et données et garantissent un accès hautement sécurisé. Ils offrent également une capacité de gestion évolutive en fonction des besoins de votre entreprise.

- **Communication tout-en-un** : prise en charge des communications voix, données et sans fil de sorte que, dès que vous êtes prêt pour le déploiement, vous disposez d'un seul réseau capable de répondre à tous vos besoins
- **Intelligence** : priorisez le trafic voix ou l'échange de données de façon à aligner la distribution des informations sur vos besoins métier
- **Sécurité améliorée** : protégez vos informations importantes, tenez les utilisateurs non autorisés à distance du réseau et assurez le fonctionnement ininterrompu de vos activités
- **Fiabilité** : profitez des méthodes standards pour augmenter votre sécurité de fonctionnement et accélérer la reprise après incidents. Pour une fiabilité optimale, vous pouvez également ajouter une alimentation redondante
- **Facilité de configuration** : utilisez Cisco Network Assistant pour simplifier la configuration, les mises à niveau et le dépannage



Ref. 2960G8TCL	Cisco Catalyst 2960G-8TC-L, 8 ports 10/100/1000BT 1 port SFP à double usage
Ref. 2960G24TCL	Cisco Catalyst 2960G-24TC-L, 20 ports 10/100/1000BT 4 port SFP à double usage

Commutateurs Cisco Catalyst 3750

Commutateurs innovants qui améliorent l'efficacité de l'exploitation des réseaux locaux grâce à leur simplicité d'utilisation et leur résilience la plus élevée disponibles pour des commutateurs empilables. Cette gamme de produits dispose de la technologie Cisco StackWise™, interconnectant les commutateurs au sein d'une même pile à 32Gbps qui permet de construire un système unique de commutation à haute disponibilité, vu comme un simple commutateur virtuel.

- Commutateurs multicouches empilables pour les bureaux des filiales et les entreprises de taille moyenne
- Cisco EnergyWise™
- Performance continue grâce à la commutation à vitesse filaire de la couche liaison de données à la couche transport avec routage de multidiffusion dynamique et IPv6
- Fonctions de sécurisation du réseau : listes de contrôle d'accès (ACL), identification, sécurisation des ports, services réseau basés sur l'identité

Ref. 375024TS	Cisco Catalyst 3750-24TS, 24 ports 10/100BTx 2 ports Gigabit Ethernet SFP
Ref. 375048TS	Cisco Catalyst 3750-48TS, 48 ports 10/100BTx 2 ports Gigabit Ethernet SFP
Ref. 3750G24TS	Cisco Catalyst 3750G-24TS, 24 ports 10/100/1000BT 4 ports Gigabit Ethernet SFP
Ref. 3750G48TS	Cisco Catalyst 3750G-48TS, 48 ports 10/100/1000BT 4 ports Gigabit Ethernet SFP



Appareils de sécurité adaptatifs Cisco ASA gamme 5500

- **Personnalisation** : personnalisez votre système de sécurité en fonction de vos besoins d'accès et de la politique de votre entreprise
- **Flexibilité** : vous pouvez facilement ajouter des fonctionnalités ou mettre à jour un appareil au fur et à mesure que votre entreprise se développe et que vos besoins évoluent
- **Sécurité avancée** : profitez des dernières technologies en matière de sécurité de contenu, de chiffrement, d'authentification, d'autorisation et de prévention des intrusions.
- **Simplicité** : utilisez un seul périphérique facile à installer, à gérer et à contrôler
- **Mise en réseau avancée** : configurez des réseaux privés virtuels (VPN) offrant aux utilisateurs nomades et distants un accès parfaitement sécurisé aux ressources de l'entreprise. Vous pouvez également créer des réseaux VPN avec d'autres bureaux ou entre vos partenaires ou employés selon leur fonction

- Cisco ASA 5505**
- Débit du pare-feu de 150Mbps
 - 25 sessions utilisateur VPN
 - Prise en charge de 3 (agrégation de liens désactivée) / 20 (agrégation de liens activée) interfaces virtuelles (VLAN) maximum
 - Pare-feu
 - Services VPN

- Cisco ASA 5510**
- Débit du pare-feu de 300 Mbps
 - 250 sessions utilisateur VPN
 - 50/100 VLAN
 - Pare-feu
 - Sécurité du contenu
 - Prévention des intrusions
 - Services VPN

Ref. ASA5505	Cisco ASA 5505
Ref. ASA5510	Cisco ASA 5510



Ref. ASA5510

Cisco Unified Communications 500 pour PME

- **Voix** : utilisez les fonctionnalités de communication avancées telles que le traitement d'appel téléphonique, la messagerie vocale, le standard automatisé et des fonctions de conférence pour répondre plus vite à vos clients et économiser de l'argent sur les appels longue distance
- **Vidéo** : menez des réunions en face à face grâce aux appels vidéo de la fonctionnalité Cisco Unified Video Advantage (Nécessite une caméra USB Cisco USB)
- **Sans fil** : permet aux employés d'accroître leur productivité et de mieux collaborer via l'accès aux applications et aux informations, où qu'ils se trouvent
- **Productivité** : s'intègre avec des applications de productivité sur ordinateur telles que le calendrier, les emails et les applications de gestion de la relation client (CRM)
- **Routage sécurisé** : réduisez les risques liés aux virus et autres menaces de sécurité

- Ref. UC540WFXOK
- Gamme UC 500 Modèle 540 avec 8 licences utilisateur pour UC et messagerie intégrée, 4 ports FXO, 8 ports Ethernet PoE 10/100BTx, sans fil intégré et 1 emplacement pour carte d'interface de voix (VIC)
- Ref. UC540WBRIK
- Gamme UC 500 Modèle 540 avec 8 licences utilisateur pour UC et messagerie intégrée, 2 ports BRI, 8 ports Ethernet PoE 10/100BTx, sans fil intégré et 1 emplacement pour carte d'interface de voix (VIC)



Ref. UC540WFXOK	Cisco UC 500 8 ports 10/100BTx, 4 ports FXO
Ref. UC540WBRIK	Cisco UC 500 8 ports 10/100BTx, 2 ports BRI

Commutateurs Ethernet

Switchs non-administrables

• Switchs Fast Ethernet



Ref. DES1005D
Ref. DES1008D



Ref. DES1008P
Ref. DES1016D
Ref. DES1024D

Ref. DES1005D	Switch 5 ports 10/100BTx
Ref. DES1008D	Switch 8 ports 10/100BTx
Ref. DES1008P	Switch 8 ports 10/100BTx dont 4 ports PoE
Ref. DES1016D	Switch 16 ports 10/100BTx
Ref. DES1024D	Switch 24 ports 10/100BTx

• Switchs Gigabit



Ref. DGS1005D / Ref. DGS1008D



Ref. DGS1016D
Ref. DGS1024D

Ref. DGS1005D	Switch 5 ports 10/100/1000BT
Ref. DGS1008D	Switch 8 ports 10/100/1000BT
Ref. DGS1008P	Switch 8 ports 10/100/1000BT dont 4 ports PoE
Ref. DGS1016D	Switch 16 ports 10/100/1000BT
Ref. DGS1024D	Switch 24 ports 10/100/1000BT



Switchs administrables Smart

• Switchs Fast Ethernet + Gigabit



Ref. DES121028



Ref. DES121052

Ref. DES121028	24 ports 10/100BTx + 2 ports Combo 10/100/1000BT/SFP + 2 ports Gigabit
Ref. DES121028P	24 ports 10/100BTx PoE + 2 ports Combo 10/100/1000BT/SFP + 2 ports Gigabit
Ref. DES121052	48 ports 10/100BTx + 2 ports Combo 10/100/1000BT/SFP + 2 ports Gigabit

• Switchs Gigabit



Ref. DGS121010P
Ref. DGS121016



Ref. DGS121024
Ref. DGS121048

Ref. DGS121010P	8 ports PoE 10/100/1000BT + 2 ports Combo 10/100/1000BT/SFP
Ref. DGS121016	16 ports 10/100/1000BT dont 4 ports Combo 10/100/1000BT/SFP
Ref. DGS121024	24 ports 10/100/1000BT dont 4 ports Combo 10/100/1000BT/SFP
Ref. DGS121048	48 ports 10/100/1000BT dont 4 ports Combo 10/100/1000BT/SFP



Switchs administrables niveau 2 empilables

• Switchs Fast Ethernet + Gigabit



Ref. DES3028P

Ref. DES3028	24 ports 10/100BTx + 2 ports Gigabit + 2 ports 1000BT/100Base-FX/SFP
Ref. DES3028P	24 ports PoE 10/100BTx + 2 ports Gigabit + 2 ports 1000BT/100Base-FX/SFP
Ref. DES3052	48 ports 10/100BTx + 2 ports Gigabit + 2 ports 1000BT/100Base-FX/SFP
Ref. DES3052P	48 ports PoE 10/100BTx + 2 ports Gigabit + 2 ports 1000BT/100Base-FX/SFP

• Switchs Gigabit



Ref. DGS312024T
Ref. DGS312048T

Ref. DGS312024T	24 ports 10/100/1000BT dont 4 ports Combo Mini-GBIC/Gigabit
Ref. DGS312024P	24 ports PoE+ 10/100/1000BT dont 4 ports Combo Mini-GBIC/Gigabit
Ref. DGS312048T	48 ports 10/100/1000BT dont 4 ports Combo Mini-GBIC/Gigabit
Ref. DGS312048P	48 ports PoE+ 10/100/1000BT dont 4 ports Combo Mini-GBIC/Gigabit

Switchs administrables niveau 2+ xStack empilables

• Switchs Fast Ethernet + Gigabit + Combo Gigabit



Ref. DES3528



Ref. DES3552

Ref. DES3528	24 ports 10/100BTx + 2 ports 1000BT + 2 ports Combo mini-GBIC/Gigabit
Ref. DES3552	48 ports 10/100BTx + 2 ports 1000BT + 2 ports Combo mini-GBIC/Gigabit

• Switchs Gigabit + Combo Gigabit



Ref. DGS3427

Ref. DGS3427	24 ports 10/100/1000BT + 4 ports Combo Gigabit/SFP + 3 options 10GbE
Ref. DGS3426P	24 ports PoE 10/100/1000BT + 4 ports Combo Gigabit/SFP + 2 options 10GbE
Ref. DGS3450	48 ports 10/100/1000BT + 4 ports Combo Gigabit/SFP + 2 options 10GbE

Switchs administrables niveau 3+ xStack empilables

• Switchs Gigabit



Ref. DGS3650



Ref. DEM410CX



Ref. DEM410X

Ref. DGS3627	24 ports 1000BT + 4 ports Combo Gigabit/SFP
Ref. DGS3650	48 ports 1000BT + 4 ports Combo Gigabit/SFP
Ref. DEM410CX	Module 1 port 10GbE CX4
Ref. DEM410X	Module 1 slot 10GbE XFP

Transceivers pour Switchs



Ref. DEM211



Ref. DEM310GT



Ref. DEM311GT

Ref. DEM211	Transceiver mini-GBIC fibre multimode SFP LC 100Base-FX (2km)
Ref. DEM310GT	Transceiver mini-GBIC fibre monomode SFP LC 1000Base-LX (15km)
Ref. DEM311GT	Transceiver mini-GBIC fibre multimode SFP LC 1000Base-SX (550km)

Réseaux sans fil

Cartes réseau sans fil 54Mbps PCI, clé USB 802.11b/g & amplificateur de signal

L'amplificateur de signal est idéal pour répéter le signal sans fil de votre box.



Réf. DWLG510



Réf. DWLG122

WIRELESS **G**

Réf. DWLG510	Carte PCI AirPlus G
Réf. DWLG122	Clé USB AirPlus G

Cartes réseau sans fil 300Mbps, clé USB & ExpressCard 802.11g/n

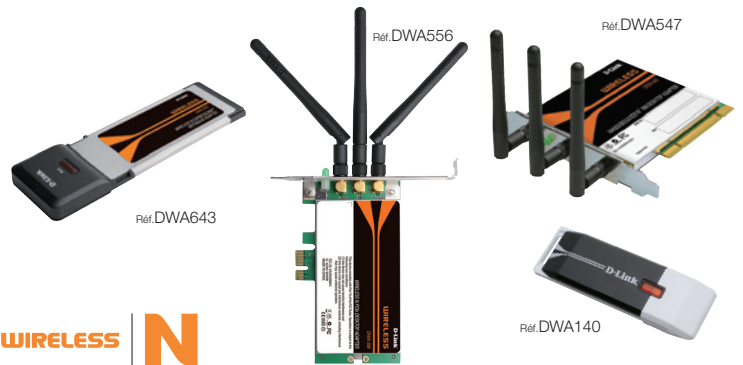

WIRELESS **N**

Réf. DWA547	Carte PCI AirPlus N
Réf. DWA140	Clé USB AirPlus N
Réf. DWA556	Carte PCI Express AirPlus N
Réf. DWA643	Adaptateur ExpressCard AirPlus N

Point d'accès intérieur professionnel 108Mbps sans fil 802.11b/g

- Il est puissant et fiable pour les environnements professionnels
- Technologie PoE, inséré dans un boîtier solide en métal
- Débit sans fil jusqu'à 108Mbps (mode Turbo)
- Fonctions de sécurité sans fil avancées, il prend en charge WPA, WPA2-Enterprise et 802.1x et le filtrage des adresses MAC



WIRELESS **G**¹⁰⁸

Réf. DWL3200AP	Point d'accès 54/108Mbps PoE
----------------	------------------------------

Point d'accès intérieur AirPremier 300Mbps sans fil 802.11n

- Matériel robuste intégrant la technologie PoE
- Inséré dans un solide châssis en métal, résistant au feu, il dégagerait peu de fumée en cas d'incendie
- Fonctions de sécurité sans fil avancées : il garantit une sécurité sans fil maximale grâce à la prise en charge des versions pour professionnels de WPA et WPA2 (802.11i), et du système de serveur RADIUS
- Il inclut également le filtrage des adresses MAC, la segmentation LAN sans fil, la désactivation de la diffusion SSID



WIRELESS **N**

Réf. DAP2590	Point d'accès Dual Band 300Mbps PoE
--------------	-------------------------------------

Switch Ethernet Gigabit AirPremier sans fil administrable

- Grâce à ce périphérique, les entreprises peuvent bénéficier d'une commutation de réseau LAN câblé/sans fil unifiée à la fois hautes performances, sécurisée, administrable et évolutive
- Grâce à la prise en charge de ports Combo SFP, de la technologie PoE et d'une alimentation redondante, ce switch sans fil Gigabit permet aux entreprises de mettre facilement à niveau leurs réseaux LAN sans fil vers la nouvelle génération 802.11n



Réf. DWS3024L	Switch 24 ports PoE 10/100/1000BT + 4 ports Combo 1000BT/SFP
---------------	--

Points d'accès intérieurs AirPremier sans fil pour switch sans fil

- Ces points d'accès sont intégralement contrôlés par le switch sans fil : autrement dit, aucune donnée de configuration n'est conservée au niveau du point d'accès, ce qui ajoute un niveau de protection supplémentaire en cas de vol ou d'acte de vandalisme



Réf. DWL3500AP	Point d'accès 54/108Mbps PoE
Réf. DWL8600AP	Point d'accès 54/300Mbps PoE

Réseaux CPL

Courant porteur en ligne (CPL)

- Adaptateurs CPL 200Mbps 10/100BTx



- Transforme toute prise électrique en point de connexion réseau
- Mode veille favorisant les économies d'énergie
- Jusqu'à 16 adaptateurs

Réf. DHPP306AV	Adaptateur CPL 200Mbps
Réf. DHPP307AV	Kit de 2 adaptateurs 200Mbps

- Adaptateurs CPL 500Mbps 10/100/1000BT



Réf. DHP500AV	Adaptateur CPL 500Mbps
Réf. DHP501AV	Kit de 2 adaptateurs 500Mbps

Caméras de sécurité IP

Caméra sans fil et Ethernet à vision diurne et nocturne

- Capteur CMOS 1,0 lux VGA couleur
- Antenne sans fil intégrée
- Voyants infrarouges intégrés pour la vision nocturne (jusqu'à 5m)
- Taille compacte
- Microphone intégré
- Prise en charge du DNS dynamique, pour un accès facile à votre caméra depuis Internet, quel que soit l'endroit où vous vous trouvez



Ref. DCS932 Caméra sans fil et Ethernet à vision diurne et nocturne

Caméra IP à dôme fixe à vision diurne et nocturne

- Capteur CMOS VGA WDR 1/4"
- Filtre IR-cut amovible intégré et LED infrarouges pour la surveillance nocturne
- Technologie PoE
- Zoom numérique 4x
- Réglage de l'objectif sur 3 axes pour une fixation murale
- Objectif varifocal
- Fonction vidéo mobile 3G, pour diffuser des flux vidéo en direct sur un téléphone mobile ou un PDA 3G



Ref. DCS611 Caméra IP à dôme fixe à vision diurne et nocturne

Caméra IP H.264 professionnelle panoramique et inclinable (PTZ)

- Capteur CCD SONY ExView HAD 1/4" scan progressif, Auto-Iris
- Zoom optique 10x, zoom digital 16x
- Mode auto-panoramique: +165° ~ -165°
- Inclinaison: -87° ~ +34°
- Microphone omnidirectionnel intégré
- Slot SD micro pour stockage en face avant



Ref. DCS5605 Caméra IP H.264 pro panoramique et inclinable (PTZ)

Ref. DCS5635 Caméra IP H.264 idem sauf sans fil 802.11n

Caméra IP WDR mégapixel à vision diurne et nocturne PoE

- Capteur CMOS WDR mégapixel 1/3" à balayage progressif
- Filtre anti-infrarouges amovible intégré, pour un rendu des couleurs amélioré le jour et de bons résultats en condition d'éclairage faible
- Technologie PoE
- Technologie WDR (Wide Dynamic Range), pour des images claires dans des zones à rétroéclairage puissant
- Objectif auto-iris mégapixel à foyer progressif
- Fonction vidéo mobile 3G, pour diffuser des flux vidéo en direct sur un téléphone mobile ou un PDA 3G



Ref. DCS3710 Caméra IP WDR mégapixel diurne et nocturne PoE

Caméra réseau HD à vision diurne et nocturne en extérieur

- Capteur CMOS progressif mégapixels 1/4"
- Filtre anti-infrarouges amovible intégré, pour un rendu des couleurs amélioré le jour et de bons résultats en condition d'éclairage faible
- Technologie PoE
- Résolution HD : 1280x800 mégapixels à 30 images/sec
- Boîtier étanche, conforme à la norme IP-66
- Voyants infrarouges intégrés, pour une utilisation de jour comme de nuit (distance d'éclairage de 15 mètres)
- Prise en charge de 3GPP : possibilité de visionner des vidéos en direct à partir d'un smartphone compatible



Ref. DCS7110 Caméra IP HD à vision diurne et nocturne en extérieur

Caméra réseau HD à vision diurne et nocturne en extérieur

- Capteur CCD Sony Ex-View de 1/4" pour une qualité d'image supérieure
- Filtre anti-infrarouges amovible intégré, pour un rendu des couleurs amélioré le jour et des niveaux de gris nets en condition de faible éclairage
- Mouvement panoramique/d'inclinaison motorisé avec ajustement proportionnel de la vitesse
- Boîtier étanche conforme à la norme IP66 avec chauffage et ventilateur intégrés
- Dôme inviolable



Ref. DCS6815 Caméra réseau haut débit zoom optique 18x

Ref. DCS6818 Caméra réseau idem sauf zoom optique 36x

Enregistreur vidéo réseau professionnel à 2 baies

- Visionnage et enregistrement simultanés et en temps réel d'un maximum de 4 caméras, localement ou via Internet
- Compatible avec les modèles D-Link, Sony, Panasonic et Axis
- Technologie de "Recherche intelligente" pour une recherche simple et rapide des événements
- Périphérique autonome, aucun PC dédié nécessaire
- Jusqu'à 3To d'espace de stockage (disque dur non fourni)
- Connexion directe à Internet (via le PoE) sans passer par un routeur
- Sauvegardes automatiques sur des disques durs miroirs grâce à la technologie RAID 1



Ref. DNS7264 Enregistreur vidéo réseau professionnel à 2 baies

Stockage NAS

Serveur de stockage réseau 2 baies

- Permet d'installer 2 disques dur SATA 3,5"
- Périphérique IP non restreint à Windows et ne requiert aucun logiciel particulier
- Serveur FTP
- Ventilateur intégré
- Haute performance (vitesse de lecture : 20Mo/sec)
- Support de BitTorrent® pour le streaming du contenu multimédia



Ref. DNS320 Serveur de stockage réseau 2 baies nues

Serveur de stockage réseau 4 baies

- Idéal pour un point de réseau central pour le stockage, le portage et la sauvegarde des fichiers importants
- Installation facile du disque dur, aucun outil requis
- Ecran OLED
- Permet d'installer jusqu'à quatre disques durs SATA 3,5", quelles que soient leurs capacités
- Modes de sauvegarde RAID 1/RAID 5 sélectionnables
- Gestion de l'alimentation et refroidissement intelligents
- Prise en charge d'Active Directory



Ref. DNS343 Serveur de stockage réseau 4 baies nues

Stockage SAN

Boîtier SAN iSCSI à 5 baies xStack Storage®

- Jusqu'à 5 disques durs SATA/SATA-II de 3,5" (5To max.)
- Gère plus de 80 000 E/S par secondes
- Baies de disque dur SATA remplaçables à chaud
- Châssis compact facile à placer
- 4 ports Gigabit Ethernet
- Batterie permettant de préserver le contenu de la mémoire tampon en cas de panne d'alimentation
- Monde RAID 0, 1, 1+0 ou 5
- Gestionnaire Web IP-SAN Device Manager



Ref. DSN110010 Boîtier SAN iSCSI à 5 baies xStack Storage®

Boîtier SAN iSCSI à 8 baies xStack Storage®

- Jusqu'à 8 disques durs SATA/SATA-II de 3,5" (16To max.)
- Gère plus de 80 000 E/S par secondes
- Baies de disque dur SATA remplaçables à chaud
- 4 ports Gigabit Ethernet
- Mémoire cache protégée par batterie : Jusqu'à 4 Go
- Monde RAID 0, 1, 1+0 ou 5
- Gestionnaire Web IP-SAN Device Manager



Ref. DSN210010 Boîtier SAN iSCSI à 8 baies xStack Storage®

Ergonomie

Ergotron® LX - Bras pour fixation bureau

Régler l'orientation, l'inclinaison et l'ajustement en hauteur de votre écran se fait sans effort et d'un simple mouvement du doigt, et permet :

- D'optimiser le confort visuel de chaque utilisateur et de réduire la fatigue oculaire, les douleurs dorsales et cervicales
- De réduire les reflets
- De rabattre l'écran et libérer ainsi le champs visuel
- Mettre l'écran de côté lorsque vous ne l'utilisez pas
- D'optimiser l'espace sur le bureau



Bras LX pour 1 écran LCD

- Pince étai et tige filetée
- Jusqu'à 24"



Ref. 45241026 Bras LX pour 1 écran LCD

Bras LX pour 2 écrans LCD

- Pince étai et tige filetée
- Jusqu'à 2x 24"



Ref. 45248026 Bras LX pour 2 écrans LCD

Bras LX pour 2 écrans LCD juxtaposés

- Pince étai et tige filetée
- Jusqu'à 2x 24"



Ref. 45245026 Bras LX pour 2 LCD juxta.

Support grand écran Neo-Flex™

Modernisez votre grand écran grâce à ce support avec ajustement de la hauteur de 13cm (5"), inclinaison, orientation et rotation verticale et horizontale pour une vision optimale. Avec une technologie de motion brevetée, ce support permet des réglages par simple toucher sans aucun bouton ni levier.

- Le produit comprend: support, collier de support d'écran, manuel, attaches de câble, kit de montage écran VESA
- Poids supporté de 7,3 à 16,3kg
- Ecrans de 51 à 81,3cm (20 à 32")



Ref. 33329085 Support grand écran Néo-Flex™ deux tons de gris

Support Combo Neo-Flex™

Branchez simplement votre ordinateur portable à un écran LCD avec un clavier et une souris distincts pour créer une configuration bi-écran productive. Économisez du temps en visualisant plusieurs applications en même temps au lieu de basculer de l'une à l'autre sur un écran unique.

- Le stand comprend: support, plate-forme pour ordinateur portable, collier coulissant pour écran, manuel d'installation, kit de montage écran VESA, attaches de câble, kit Velcro, clips, support anti-dérapant
- Poids supporté total de 5,4 à 12,7kg: ordinateur portable de 2,7 à 5,4kg + écran de 2,7 à 7,2kg
- Ecrans jusqu'à 51cm (20")



Ref. 33331085 Support Combo Néo-Flex™ noir



Ergotron® LX - MediaCenter mobile Neo-Flex™

Ce chariot optimise votre investissement en proposant une large gamme d'options de projection. Il offre notamment une rotation horizontale et verticale, un ajustement de la hauteur de 20" (51cm), ainsi que la possibilité d'incliner votre écran de 20° de façon indépendante. Obtenez le meilleur positionnement pour les spectateurs assis et debouts, pour toute application, à chaque endroit de votre entreprise.

- Le produit comprend : un chariot NF, un assemblage pour écran avec orientation, une étagère, des roulettes de 4" (10cm) dont deux blocables, un support de câble arrière, un kit d'acheminement des câbles
- Ajustement en un simple geste, pas de bouton ni de levier
- Son petit encombrement permet au présentateur de se rapprocher davantage de l'écran
- Se range facilement dans un coin ou avec les autres chariots afin d'économiser de l'espace
- Mobile LD pour écrans : 27-40"
- Mobile VHD pour écrans : 37-55"
- Mobile UHD pour écrans : 50-65"

Ref. 24190085 MediaCenter mobile LD Neo-Flex™ noir

Ref. 24191085 MediaCenter mobile VHD Neo-Flex™ noir

Ref. 24192085 MediaCenter mobile UHD Neo-Flex™ noir



WorkFit-S

Une station de travail assis ou debout !

La première station de travail de bureau qui propose un environnement de travail ergonomique correcte en position assise ou debout et ce, à la demande. Cette solution offre un ajustement en hauteur sur 46cm un ajustement indépendant de l'écran sur 13cm et une inclinaison arrière de la tablette clavier souris. Il offre ainsi aux entreprises une meilleure gestion des frais liés aux indemnités pour soins de santé en favorisant le bien-être au travail de leurs salariés.

- Colonne d'ajustement de la hauteur, pince de serrage, tablette pour clavier intégrée avec tablette à souris gauche/droite



Ref. 33344200 WorkFit-S, écran LCD HD max. 30" noir & aluminium poli

Ref. 33341200 WorkFit-S, 2x écran max. 22" noir & aluminium poli

WorkFit-C

Ce vaste plan de travail ergonomique, avec plateau clavier et écran à hauteur réglable rend votre position confortable même pendant des sessions de travail prolongées. Réglez facilement et simultanément, la hauteur du clavier et des écrans LCD selon votre convenance, pour obtenir un confort ergonomique inégalé.

- Chariot, surface de travail intégrée, repose poignets, tablette pour clavier intégrée avec tablette à souris gauche/droite, range souris, boîte de rangement des câbles, quatre roulettes doubles (deux avec frein)



Ref. 24197055 WorkFit-C, écran LCD HD max. 30" deux tons de gris

Ref. 24196055 WorkFit-C, 2x écran max. 22" deux tons de gris

Protection parafoudre

Protection Box 5 et 8

- Témoin de protection active
- Témoin de présence secteur
- Protection enfant
- Module parafoudre remplaçable
- Protection Tél/Modem Internet ADSL
- 5/8 raccordements espacés pour prises et blocs d'alimentation, dont une prise compatible CPL

Module de protection audio/vidéo



Réf. 66711	Protection Box 5 Tél@
Réf. 66935	Protection Box 8 Tél@ + module audio/vidéo



Pour des onduleurs de plus fortes puissances (jusqu'à 40KVA) ou des autonomies spécifiques. Consultez nous !

Gamme des onduleurs

Gamme Protection Station (off-line)

Protection Station est un combiné onduleur/parafoudre/multiprise. Grâce à son électronique optimisée et à la fonction EcoControl qui éteint automatiquement vos périphériques quand vous arrêtez votre équipement principal (Ordinateur, TV HD, Stockage réseau...), vous économisez de l'énergie. De plus, Protection Station bénéficie d'une protection ligne Tél/Modem/Internet ADSL et d'une prise compatible CPL (PLC ready).

La protection totale des matériels informatiques et de loisirs numériques.

Réf.	Nom	VA / W	Autonomie		
66942	Protection Station 500	500VA / 250W	20min		
Avec port de communication USB + Logiciels d'administration et de protection + Compatibilité CPL					
61061	Protection Station 650	650VA / 400W	30min		
61081	Protection Station 800	800VA / 500W	30min		



Réf. 61061/61081

Réf. 66942

Gamme Ellipse ECO (off-line)

L'Ellipse ECO propose une fonction EcoControl (modèle USB), qui éteint automatiquement les périphériques avec l'équipement maître. Il vous assure jusqu'à 25% d'économie d'énergie comparé aux onduleurs de la génération précédente. En plus d'assurer la continuité de service des équipements en cas de coupure d'alimentation grâce à ses batteries, l'Ellipse ECO offre une protection efficace contre les surtensions potentiellement dangereuses. L'Ellipse ECO intègre un parafoudre haute performance compatible avec la norme IEC 61643-1; ce dispositif assure aussi une protection ligne de données Ethernet, internet et téléphone.

La protection éco-énergétique de l'informatique professionnelle.

Réf.	Nom	VA / W	Autonomie		
EL500	Ellipse ECO 500	500VA / 300W	5-9min		
EL650	Ellipse ECO 650	650VA / 400W	6-9min		
Avec ports de communication USB + logiciel d'administration et de protection					
EL650USB	Ellipse ECO 650USB	650VA / 400W	6-9min		
EL800USB	Ellipse ECO 800USB	800VA / 500W	6-11min		
EL1200USB	Ellipse ECO 1200USB	1200VA / 750W	6-10min		
EL1600USB	Ellipse ECO 1600USB	1600VA / 1000W	6-11min		



Gamme Ellipse MAX (line interactive)

Ellipse MAX garantit une protection efficace même dans des environnements électriques perturbés. Les variations de tension sont automatiquement corrigées par un dispositif de type AVR (booster/fader), sans sollicitation des batteries. Il intègre un dispositif haute performance de protection contre les surtensions, compatible norme parafoudre IEC 61 643-1. Les modèles USB sont fournis avec les cordons et logiciels de communication pour Windows/Linux/Mac OS. Protection lignes de données Tél/Fax/Modem/Internet et Ethernet 10/100BTx, raccordement par 4 prises (modèle 600) ou 8 prises (modèles 850, 1100 et 1500) standard françaises.

La protection des stations de travail.

Réf.	Nom	VA / W	Autonomie		
68541	Ellipse MAX 600	600VA / 360W	7-12min		
Avec ports de communication USB et série + logiciel d'administration et de protection					
68545	Ellipse MAX 600USBS	600VA / 360W	7-12min		
68549	Ellipse MAX 850USBS	850VA / 550W	12-18min		
68553	Ellipse MAX 1100USBS	1100VA / 660W	9-15min		
68557	Ellipse MAX 1500USBS	1500VA / 900W	7-12min		



Gamme des onduleurs (suite)

Gamme Evolution (line interactive)

Protection de 1 à 15 serveurs, idéale pour les équipements réseaux, les serveurs optimisés rack, les serveurs classiques tour, les systèmes de stockage. Evolution offre en standard les fonctions délestage (optimisation de l'autonomie batterie : Powershare), reboot distant et démarrage séquentiel. Multiples modes de supervision distante : logiciels Solution-Pac fournis, possibilité d'interfaces SNMP et Web ou contacts secs.

La protection des équipements réseaux et des serveurs.

Réf.	Nom	VA / W	Autonomie		
Disposition en tour					
68450	Evolution 650 tour	650VA / 420W	6-9min		
68452	Evolution 850 tour	850VA / 600W	7-16min		
68454	Evolution 1150 tour	1150VA / 770W	7-14min		
68457	Evolution 1550 tour	1550VA / 1100W	7-14min		
Disposition en rack 1U					
68451	Evolution 650 rack 1U	650VA / 400W	6-9min		
68453	Evolution 850 rack 1U	850VA / 600W	7-16min		
68455	Evolution 1150 rack 1U	1150VA / 770W	7-14min		
68458	Evolution 1550 rack 1U	1550VA / 1100W	7-14min		
Communication WEB/SNMP					
66102	Carte Mini-Slot WEB/SNMP				



Gamme 5PX (line interactive)

Le nouvel écran graphique LCD donne des informations claires sur l'état et les mesures de l'onduleur (en 7 langues). Fonctions évoluées de paramétrage disponibles grâce aux touches de navigation. Première dans l'industrie : le 5PX mesure la consommation énergétique jusqu'au niveau des groupes de prises. Ces valeurs (kWh) peuvent être gérées par l'écran LCD ou la suite logicielle Intelligent Power® Software d'Eaton. La segmentation de charge permet, lors d'une coupure prolongée du réseau, de couper les équipements les moins nécessaires pour réserver l'autonomie de la batterie aux équipements essentiels. Cette fonction est également utilisée pour le reboot distant et le démarrage séquentiel des serveurs.

Rendement exceptionnel, convivialité et mesure de la consommation

Réf.	Nom	VA / W	Autonomie		
Disposition en tour ou en rack					
5PX1500IRT	5PX 1500 RT2U	1500VA / 1350W	11-19min		
5PX1500RTN	5PX 1500 RT2U Netpack	1500VA / 1350W	11-19min		
5PX2200IRT	5PX 2200 RT2U	2200VA / 1980W	8-15min		
5PX2200RTN	5PX 2200 RT2U Netpack	2200VA / 1980W	8-15min		
Disposition en rack					
5PX3000IRT	5PX 3000 RT3U	3000VA / 2700W	9-14min		
5PX3000RTN	5PX 3000 RT2U Netpack	3000VA / 2700W	9-14min		



Gamme EX (on-line)

La Gamme EX permet une protection maximale pour la téléphonie, VOIP, les serveurs, le stockage et les équipements réseaux, médicaux et industriels. C'est une gamme d'onduleurs ON-LINE double conversion avec by-pass automatique et PFC. Il bénéficie d'un afficheur multilingue rotatif qui permet une exploitation facile de l'appareil. EX offre en standard les fonctions délestage (optimisation de l'autonomie batterie : Powershare), reboot distant et démarrage séquentiel. Multiples modes de supervision distante : logiciels Solution-Pac fournis, possibilité d'interfaces SNMP et Web ou contact.

Réf.	Nom	VA / W	Autonomie		
Disposition en tour					
68180	Pulsar EX 700	700VA / 630W	10-16min		
Disposition en rack 2U					
68182	Pulsar EX 1000 RT2U	1000VA / 900W	12-18min		
68184	Pulsar EX 1500 RT2U	1500VA / 1350W	9-13min		
Extension de batterie					
68186	EXB : Pulsar EX 1000 et 1500 RT2U				
Disposition en rack 2U/Netpack					
68401	Pulsar M2200 RT2U	2200VA / 1980W	12-17min		
68411	Pulsar M2200 RT2U Netpack	2200VA / 1980W	12-17min		
68403	Pulsar M3000 RT2U	3000VA / 2700W	10-15min		
68417	Pulsar M3000 RT2U Netpack	3000VA / 2700W	10-15min		
Extension de batterie					
68405	EXB : M 2200 RT2U/Netpack et M 3000 RT2U/Netpack				



Gamme MX (on-line)

Onduleurs hautes performances et évolutifs pour la protection de 20 à 110 serveurs, idéaux pour : réseaux départementaux, serveurs et stations de travail. Extension de puissance simple à installer et transparente pour l'utilisateur quand le nombre d'équipements augmente. Intégration dans les racks haute densité. Redondance grâce à la mise en parallèle pour les applications très critiques. Le Pulsar MX bénéficie de deux sous modules (puissance/batterie) échangeables à chaud pour une maintenance en face avant, sans interruption de l'équipement connecté.

Réf.	Nom	VA / W	Autonomie		
Netpack : autonomie standard + NMC + Kit rack					
68502	Pulsar MX 4000 RT	4kVA / 3,6kW	10min		
68505	Pulsar MX 5000 RT	5kVA / 4,5kW	8min		
Extension Batterie					
68515	EXB : Pulsar MX 4000 RT et MX 5000 RT				
68002	Kit rails pour intégration en 19" des extensions de batteries				



Ergonomie

Support écran plat Smart Suites™ Plus

- Ajustable sur trois hauteurs
- Rangements amovibles pour documents A4 et 2 rangements amovibles latéraux pour les petits accessoires
- Compatible avec le support vertical pour ordinateur portable
- Supporte jusqu'à 21"/18kg



Réf. 8020801 Support écran plat Smart Suites™ Plus

Support moniteur écran plat TFT / LCD

- S'ajuste en hauteur de 7,5cm à 11cm, offrant 3 confortables positionnement pour une meilleure vision de l'utilisateur
- Espace sous la plate-forme du moniteur permet de ranger du papier et fournitures
- Plate-forme tournante à 45°
- Permet d'ajuster la position du moniteur pour une vue partagée
- Supporte au moins 14kg



Réf. 91450 Support moniteur écran plat TFT / LCD

Support ordinateur portable Smart Suites™

- Aération au dos du support pour une bonne circulation de l'air
- Rangement frontal pour garder vos petits accessoires à portée de main
- Ajustable sur 3 hauteurs grâce à des pieds amovibles
- Supporte jusqu'à 17"/6kg
- HUB USB 2.0 4 ports intégrés



Réf. 8020201 Support Smart Suites™

Support pour ordinateur portable

- Support pour améliorer sa posture à la maison ou en déplacement
- Permet une bonne position lorsqu'on utilise son portable sur ses genoux
- Facile d'utilisation : afin d'activer les arcs il suffit



Réf. 8030402 Support pour portable

- d'ouvrir le support comme un livre
- S'adapte aux portables allant jusqu'à 17"
- Transportable : seulement 8mm d'épaisseur
- Surfaces aérées pour une bonne ventilation



Bras pour ordinateur portable

- Permet de régler votre écran plat à un angle de vue confortable
- Pivote de gauche à droite jusqu'à 360°
- Ajustable sur 4 hauteurs
- Supporte jusqu'à 19"/4,5kg
- Guide-câbles inclus



Réf. 8034801 Bras pour portable

Tapis de souris et repose-poignets gel Crystals™

- Tapis de souris et repose-poignets en gel Crystals™ transparent bleu
- Couleur moderne transparente pour personnaliser son espace de travail
- Soulagent les points de pression et préviennent le syndrome du canal carpien

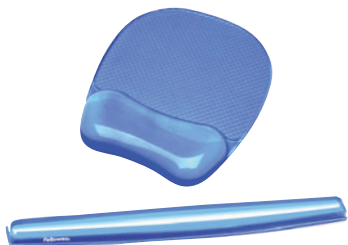

Réf. 91141 Tapis de souris/repose-poignets gel bleu

Réf. 91137 Repose-poignets clavier gel bleu

Porte-copies Copy Stand

- Format A4
- Conçu pour une utilisation sur le bureau comme porte bloc
- Une fois plié, il se range facilement et avec un faible encombrement dans un tiroir ou dans tout sac de voyage
- 6 possibilités d'inclinaison pour une lecture facile et ergonomique



Réf. 20000 Porte-copies Copy Stand

Repose-pieds ajustable

- Plate-forme flottante et ajustable sur 2 hauteurs



Réf. 4812170 Repose-pieds ajustable noir

Support dorsal

- Favorise l'amélioration des postures
- Le textile Mesh permet la circulation de l'air pour un meilleur confort
- Adaptable : s'installe sur tout type de chaise utilisant l'attache "Tri Tensioner"



Réf. 9191301 Support dorsal

Support imprimante multi-rangements

- Support gris clair avec 4 tiroirs gris foncé, pour ranger papiers A4 et autres fournitures
- Passage des câbles prévu
- Supporte jusqu'à 34kg



Réf. 24004 Support imprimante multi-rangements

Support unité centrale Office Suites™

- Multi-usage : pour unité centrale et destructeurs
- Comprend 4 roulettes dont 2 freins
- Ajustable en largeur de 7 à 28cm
- Poids maximum : 50kg



Réf. 8039001 Support unité centrale Office Suites™

Destructeurs

Destructeurs individuels

Caractéristiques principales :

- Type de coupe croisée DIN 3
- Largeur d'entrée : 225mm
- Niveau sonore : 70dB
- Verrouillage de sécurité pour éviter tout incident
- Corbeille extractible
- Accepte agrafes, trombones, cartes de crédit
- Démarrage / Arrêt automatique
- Fonction marche arrière



Réf. 3401301
Réf. 3403201
Réf. 3409201



DS-500C

- Capacité de passage : 5 feuilles
- Largeur de coupe : 4 x 38mm
- Corbeille de 8 litres

Réf. 3401301 Destructeur DS-500C

DS-700C

- Capacité de passage : 7 feuilles
- Largeur de coupe : 4 x 46mm
- Corbeille de 10 litres

Réf. 3403201 Destructeur DS-700C

DS-1200Cs

- Capacité de passage : 12 feuilles
- Largeur de coupe : 4 x 50mm
- Corbeille de 15 litres

Réf. 3409201 Destructeur DS-1200Cs

SB-99Ci

- Utilisation intensive, de 1 à 5 utilisateurs
- Capacité de passage : 17 feuilles
- Coupe croisée DIN 3
- Largeur d'entrée : 230mm
- Niveau sonore : 62,1dB
- Corbeille de 34 litres
- Garantie 2 ans sur la machine
- Garantie 7 ans sur les cylindres de coupe
- Technologie SafeSense™ de détection tactile
- Système IntelliShred 100% anti-bourrage
- Technologie SilentShred : très silencieux
- Corbeille séparée pour les CD
- Fenêtre de visualisation du niveau de remplissage
- Accepte agrafes, trombones, cartes de crédit et CD
- Démarrage / Arrêt automatique électronique
- Fonction marche arrière



Réf. 3229301 Destructeur SB-99Ci

MS-450Cs

- Capacité de passage : 7 feuilles
- Coupe Micro-Shred (micro-confettis) DIN 4
- Largeur de coupe : 2 x 8mm
- Largeur d'entrée : 220mm
- Niveau sonore : 68dB
- Corbeille extractible de 20 litres
- Technologie SafeSense™ de détection tactile
- Fente d'insertion pour les cartes de crédit et CD
- Corbeille séparée pour les CD de 2,5 litres
- Fenêtre de visualisation du niveau de remplissage
- Accepte agrafes, cartes de crédit et CD
- Fonction marche arrière



Réf. 3245301 MS-450Cs

Plastifieuses

Callisto

Réf. 5727801

- Accepte des pochettes jusqu'à 125 microns
- Largeur d'entrée : 240mm
- Temps de chauffe et de stabilisation : 5 minutes
- Technologie à 2 rouleaux chauffés
- Température fixe et vitesse de plastification variable en fonction de l'épaisseur de la pochette
- Technologie HOT-SWAP : la plastifieuse accepte instantanément toutes les pochettes quelle que soit leur épaisseur sans nécessité d'un temps de refroidissement ou de chauffe supplémentaire
- Technologie HeatGuard™ : double isolation pour un toucher "tiède"
- Mode de mise en veille permettant l'économie d'énergie
- Fonction marche arrière en cas de mauvaises insertions
- Signal lumineux et bip sonore quand la machine est prête
- Poignée de transport intégrée

Réf. 5728501 (idem sauf)

- Largeur d'entrée : 325mm

Réf. 5727801 Plastifieuse de documents A4 Callisto

Réf. 5728501 Plastifieuse de documents A3 Callisto

Réf. 5727801



Réf. 5728501



Machines à relier à anneaux plastiques

Pulsar

- Perforation manuelle : 15 feuilles A4 80g
- Perforation verticale
- Capacité reliure 320 feuilles (38mm)
- Butée de taquage réglable
- Perfore et relie simultanément
- Profondeur de marge fixe
- Dents de support des anneaux inclinées pour un meilleur maintien de l'anneau
- Support de maintien du document extra large
- Tiroir pour stocker des consommables
- Tiroir à confettis



Réf. 5620001 Perforeur manuel Pulsar

Quasar

- Perforation manuelle : 20 feuilles 80g
- Perforation verticale
- Capacité reliure 500 feuilles maxi (50mm)
- Sélecteur du diamètre de la reliure
- Perfore et relie simultanément
- Butée de taquage réglable pour toutes les dimensions de documents
- Barre transversale de perforation pour un confort accru
- Ouverture réglable des anneaux
- Tiroir pour stocker des consommables
- Tiroir à confettis



Réf. 5620801 Perforeur manuel Quasar

Micro-casques professionnels

Jabra série GN 2000

Conçu pour la performance. Construit pour durer.

- Les micro-casques Jabra GN 2000 offrent une excellente clarté sonore
- Ils sont testés pour supporter une manipulation contraignante et suffisamment confortables pour être portés toute la journée
- Une ergonomie et des performances optimisées pour une utilisation en centres d'appels
- Une grande résistance jour après jour grâce à leur conception robuste
- Les grands coussinets d'oreille extrêmement doux offrent un confort exceptionnel grâce à un montage omnidirectionnel

Ref. 2009820104	GN 2000 Duo perche flex, antibruit
Ref. 2003820104	GN 2000 Mono perche flex, antibruit
Ref. 20001091	GN 2000 Duo USB perche tube, omnidirectionnel
Ref. 20001331	GN 2000 Mono USB MSOC perche flex, antibruit
Ref. 20001391	GN 2000 Duo USB MSOC perche flex, antibruit
Ref. 20001332	GN 2000 Mono USB CIPC perche flex, antibruit
Ref. 20001392	GN 2000 Duo USB CIPC perche flex, antibruit



Jabra série GN 2100

Une conception ultra légère. Une qualité inégalée.

- Les micro-casques Jabra GN 2100 font partie de la gamme professionnelle destinée aux entreprises et aux centres d'appels utilisant une technologie traditionnelle ou sur IP
- De nombreux utilisateurs déclarent que l'excellente qualité sonore du Jabra GN 2100 leur donne l'impression d'avoir une conversation «face à face» avec leur interlocuteur
- Son style élégant, sa conception légère et ergonomique en font une combinaison unique de design, de confort et de performance

Ref. 21298204	GN 2100 Duo perche flex, antibruit
Ref. 21268204	GN 2100 Mono perche flex, antibruit



Jabra série BIZ™ 2400

L'expérience filaire absolue pour vos communications via PC.

- Les micro-casques Jabra BIZ™ 2400 se présentent comme la référence en matière de micro-casques filaires dédiés aux communications via PC
- Design élégant dans des matériaux robustes comme le Kevlar® et l'acier chirurgical, destinés à une utilisation intensive par un grand nombre d'employés différents
- Son stéréo Hi-fi pour une qualité audio large bande parfaite
- Les haut-parleurs Neodymium offrent une clarté sonore exceptionnelle
- Coussinets d'oreille ultra-doux
- Microphone à réduction de bruits de fond
- 2 boutons fixes, 2 boutons programmables et le contrôle du volume par molette de réglage

Ref. 2409820104	BIZ™ 2400 Duo perche flex, antibruit
Ref. 2406820104	BIZ™ 2400 Mono perche flex, antibruit
Ref. 2499829104	BIZ™ 2400 Duo USB perche flex, antibruit
Ref. 2499823104	BIZ™ 2400 Duo USB MSOC perche flex, antibruit



Jabra série GN 9330e

La liberté sans fil : une efficacité accrue.

- Les micro-casques sans fil Jabra GN 9330e sont conçus pour optimiser vos performances. Vous n'êtes plus obligés de rester à votre bureau, vous bénéficiez de plus de confort et vous augmentez votre productivité
- Design élégant et moderne
- Meilleure liberté sans fil avec une portée de 120 mètres
- Des communications claires avec réduction du bruit du vent
- Confidentialité complète avec cryptage numérique
- Jusqu'à 9 heures de conversation sans le recharger

Ref. 9337508401	GN 9330e perche midi, antibruit
Ref. 9337509401	GN 9330e USB perche midi, antibruit
Ref. 9337509501	GN 9330e USB MSOC perche midi, antibruit

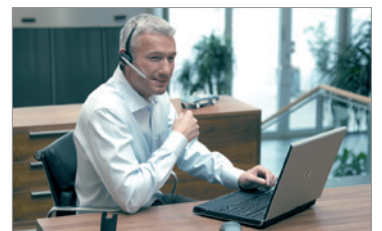

Jabra série GN 9120 Duo

Son deux fois plus net, portée exceptionnelle.

- Le micro-casque sans fil Jabra GN 9120 Duo va faire référence dans la communication en environnements bruyants tels les centres d'appels ou les espaces ouverts
- La nouvelle version "Duo", déjà récompensée, offre une totale liberté de mouvement, un grand confort et une excellente qualité acoustique
- Double oreillette pour une plus grande précision d'écoute
- Micro antibruit réduisant les bruits de fond et améliorant la clarté acoustique
- 150 mètres de portée
- 12 heures d'autonomie en conversation
- Fonction conférence
- Serre-tête léger et confortable

Ref. 9129808101	GN 9120 Duo perche flex, antibruit
Ref. 91202801	GN 9120 Mono perche flex, antibruit

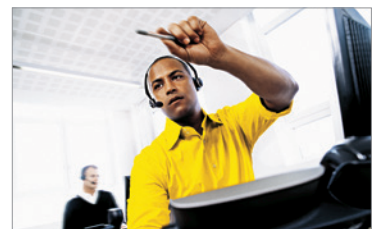

LEXIQUE DES ABRÉVIATIONS : Mono = Monaural; Duo = Binaural; MSOC = Microsoft Office Communicator; CIPC = Cisco IP Communicator



Micro-casques possédant une connectique propriétaire (sauf USB), nous consulter pour le cordon d'adaptation suivant votre matériel (RJ 9/11/12/15, Jack, Alcatel, Netel, Siemens...)

Destructeurs de documents individuels

Shredstar MultiShred

Pour la destruction de CD, disquettes, cartes de crédit et papiers en petite quantité. Commutateur marche/arrêt et marche arrière. Démarrage/arrêt automatique.

- Coupe croisée
- Largeur de coupe 4 x 35mm
- Rendement de coupe : 1 CD, 1 disquette, 1 carte de crédit, jusqu'à 8 feuilles de papier plié
- Moteur 56 Watts
- Réceptacle 3,5 litres
- Dimensions (L x P x H) 241 x 202 x 288mm



Réf. 1011HSM Shredstar MultiShred

Shredstar S10 & X5

Affichage digital (LED) indiquant lorsque l'appareil est opérationnel. Commutateur de service continu et commutateur de marche arrière. Démarrage/arrêt automatique.

1013HSM

- Coupe fibre
- Largeur de coupe 6,3mm
- Rendement de coupe : 10 feuilles de 80g/m²
- Moteur 130 Watts
- Réceptacle 16 litres
- Dimensions (L x P x H) 328 x 207 x 391mm

1014HSM (idem sauf)

- Coupe croisée
- Largeur de coupe 4 x 38mm
- Rendement de coupe : 5 feuilles de 80g/m²



Réf. 1013HSM Shredstar S10
Réf. 1014HSM Shredstar X5

Shredstar X10 & X6pro

Pour la destruction de feuilles, CD et cartes de crédit. Réceptacle à CD séparé. Commutateur de marche arrière et démarrage/arrêt automatique.

Shredstar X10

- Coupe croisée
- Largeur de coupe 4 x 50mm
- Rendement de coupe : 10 feuilles de 80g/m²
- Moteur 230 Watts
- Réceptacle 25 litres

Shredstar X6pro (idem sauf)

- Largeur de coupe 3 x 9mm
- Rendement de coupe : 6 feuilles de 80g/m²



Réf. X10HSM Shredstar X10
Réf. X6PROHSM Shredstar X6pro

Destructeurs de bureau & professionnels

Gamme de destructeurs SECURIO

Les modèles Securio sont fabriqués selon des standards allemands de qualité et de production.



SECURIO B22

Réf. 1830
Réf. 1833



SECURIO B32

Réf. 1820
Réf. 1823



SECURIO B34

Réf. 1840
Réf. 1843



SECURIO P36

Réf. 1850
Réf. 1853



SECURIO P44

Réf. 1871
Réf. 1873

Réf.	Type et largeur de coupe	Rendement en A4 80g/m ²	sécurité	Matériaux destructibles	Puissance moteur	Capacité réceptacle
1830HSM	Fibres 3,9mm	13 - 15	Niveau 2		440W	33 litres
1833HSM	Croisées 3,9 x 30mm	9 - 11	Niveau 3		440W	33 litres
1820HSM	Fibres 3,9mm	19 - 21	Niveau 2		500W	82 litres
1823HSM	Croisées 4,5 x 30mm	14 - 16	Niveau 3		500W	82 litres
1840HSM	Fibres 3,9mm	25 - 27	Niveau 2		590W	100 litres
1843HSM	Croisées 4,5 x 30mm	19 - 21	Niveau 3		590W	100 litres
1850HSM	Fibres 3,9mm	31 - 33	Niveau 2		1600W	145 litres
1853HSM	Croisées 4,5 x 30mm	25 - 27	Niveau 3		1600W	145 litres
1871HSM	Fibres 5,8mm	70 - 72	Niveau 2		2600W	205 litres
1873HSM	Croisées 3,9 x 40mm	39 - 41	Niveau 3		2600W	205 litres

Façonnage & sécurité

Matelasseur à carton

- Appareil de table très économique en place
- Protection contre la surchauffe du moteur grâce à un coupe-circuit thermique
- Utilisation simple grâce à un commutateur à poussoir pour marche/arrêt et marche arrière
- Hauteur d'admission 10mm
- Largeur de coupe 415mm
- Rendement de coupe : 1 couche
- Vitesse de coupe 133mm/s
- Dimensions (L x P x H) 590 x 370 x 360mm



Réf. 1528 ProfiPack 400

Digital Shredder

La mise en rebut d'anciens PC et ordinateurs portables représente pour toute entreprise un risque énorme du point de vue de la sécurité. Les données mémorisées sur les disques durs doivent être supprimées de manière absolument sûre, afin d'empêcher toute criminalité informatique.

Appareil de table très économique en place

- En un seul cycle, la technologie Secure Erase détruit les données de telle sorte qu'il est impossible de les restaurer, même en recourant aux moyens des experts en recherche informatique
- **Impression du protocole de suppression**
- Des documents complets permettent d'attester la procédure : le numéro de série du disque dur, le nom de l'utilisateur, le type et la durée de la procédure de suppression sont enregistrés dans un protocole



La livraison comprend l'appareil et 3 adaptateurs (Personality Blocks 1.3.5, 2.3.5, et 3.3.5) ainsi qu'une imprimante pour les étiquettes de certificats

Réf. 1015113 Digital Schredder

Massicot Office

- Couteau affûté en acier trempé de qualité supérieure
- Pression automatique
- Taille maximum de papier A3
- Longueur de coupe 360mm
- Dimensions (L x P x H) 610 x 395 x 155mm



Réf. 1010303 Massicot CA 3625 25f. 70g/m²
Réf. 1010301 Massicot CA 3640 40f. 70g/m²

Commutateurs Ethernet

Commutateurs de niveau 2 non administrables

- **HP Switch 1410 - 8/16/24G**
- Idéaux pour un déploiement en espace ouvert, les commutateurs se caractérisent par un fonctionnement silencieux grâce à une conception sans ventilateur



Réf. J9559A	Switch 1410 8x 10/100/1000BT
Réf. J9560A	Switch 1410 16x 10/100/1000BT
Réf. J9561A	Switch 1410 22x 10/100/1000BT + 2x double fonction

Commutateurs de niveau 2 administrables via Web

- **HP Switch 1700 - 8/24**
- Interface Web intuitive. Permet d'administrer le commutateur en toute simplicité via une interface Web simple à utiliser : configuration, surveillance et administration du commutateur
- **HP Switch 1810 - 8/24G**
- Idéaux pour les entreprises passant d'une connectivité non administrable à des réseaux administrés sans coûts ni complexité supplémentaires

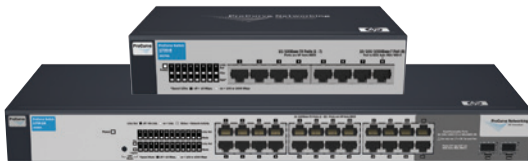

Réf. J9079A	Switch 1700 7x 10/100BTx + 1x 10/100/1000BT
Réf. J9080A	Switch 1700 22x 10/100BTx + 2x double fonction



Réf. J9449A	Switch 1810 8x 10/100/1000BT
Réf. J9450A	Switch 1810 22x 10/100/1000BT + 2x double fonction

Commutateurs de niveau 2 administrables

- **HP Switch 2510 - 24/48/G**
- Empilables et compatibles baie réseau/serveur



Réf. J9019B	Switch 2510 24x 10/100BTx + 2x double fonction
Réf. J9020A	Switch 2510 48x 10/100BTx + 2x 10/100/1000BT + 2x Mini-GBIC
Réf. J9279A	Switch 2510 20x 10/100/1000BT + 4x double fonction
Réf. J9280A	Switch 2510 44x 10/100/1000BT + 4x double fonction

- **HP Switch 2610 - 24/PWR**

- Conjuguant des fonctionnalités de routage statique, de sécurité robuste et d'administration, une garantie à vie gratuite, et des mises à jour logicielles gratuites, la série 2610 est une solution économique destinée aux clients mettant en place des réseaux convergés



Réf. J9085A	Switch 2610 24x 10/100BTx + 2x 10/100/1000BT + 2x Mini-GBIC
Réf. J9087A	Switch 2610 24x 10/100BTx + 2x 10/100/1000BT + 2x Mini-GBIC + PoE (Power over Ethernet)

- **HP Switch 2610 - 48/PWR**



Réf. J9088A	Switch 2610 48x 10/100BTx + 2x 10/100/1000BT + 2x Mini-GBIC
Réf. J9089A	Switch 2610 48x 10/100BTx + 2x 10/100/1000BT + 2x Mini-GBIC + PoE (Power over Ethernet)

- **HP Switch 2810 - 24G/48G**

- Offre des fonctionnalités de sécurisation des accès, de gestion des priorités et de surveillance du trafic avancées
- Format empilable fonctionnel qui assure plus de flexibilité pour une utilisation dans des petites armoires de câblage



Réf. J9021A	Switch 2810 20x 10/100/1000BT + 4x double fonction
Réf. J9022A	Switch 2810 40x 10/100/1000BT + 4x double fonction

Gamme destructeurs

Destructeurs individuels / personnels

Système de protection et de sécurité : (du 2404CF au 4002CC40)

- Volet de sécurité avec fonction arrêt
- Arrêt automatique en cas de surépaisseur ou de sac plein
- Protection électronique de la porte par contact magnétique
- Double protection thermique du moteur

- **Niveau de sécurité 1** = Documents courants à rendre illisibles
- **Niveau de sécurité 2** = Documents internes à rendre illisibles
- **Niveau de sécurité 3** = Documents confidentiels à rendre illisibles
- **Niveau de sécurité 4** = Documents confidentiels ou secrets
- **Niveau de sécurité 5** = Documents ultra-secrets



& 30 ans cylindre de coupe (sauf niveau de sécurité 5)



Réf. 2240
Réf. 2240CC



Réf. 2260
Réf. 2260CC



Réf. 2270FC
Réf. 2270CC



Réf. 2404CF
Réf. 2404CC

Mode économie d'énergie

Mode économie d'énergie

À propos de niveau sonore...
Réduisez les nuisances sonores au bureau avec les destructeurs IDEAL, toujours < 55 dB !



Réf.	Type et largeur de coupe	Capacité en A4 80g	Sécurité	Matériaux destructibles	Ouverture	Puissance moteur	Capacité réceptacle
2240	Fibres 4mm	9 - 11	Niveau 2	[Icones]	220mm	150W	20 litres
2240CC	Croisée 3 x 25mm	5 - 6	Niveau 3	[Icones]	220mm	150W	20 litres
2260	Fibres 4mm	9 - 11	Niveau 2	[Icones]	220mm	150W	20 litres
2260CC	Croisée 3 x 25mm	5 - 6	Niveau 3	[Icones]	220mm	150W	20 litres
2270CF	Fibres 4mm	9 - 11	Niveau 2	[Icones]	220mm	150W	20 + 3 litres
2270CC	Croisée 3 x 25mm	5 - 6	Niveau 3	[Icones]	220mm	150W	20 + 3 litres
2404CF	Fibres 4mm	19 - 21	Niveau 2	[Icones]	240mm	580W	35 litres
2404CC	Croisée 2 x 15mm	9 - 11	Niveau 4	[Icones]	240mm	580W	35 litres

Destructeurs de bureau et listings



Réf. 2503
Réf. 2503CC40



Réf. 2604
Réf. 2604CC40
Réf. 2604CM
ECC : Electronique de contrôle de capacité



Réf. 3104CF
Réf. 3104CC



Réf. 3105FC
Réf. 3105CC40
ECC : Electronique de contrôle de capacité
Lubrification automatique des cylindres de coupe



Réf. 4002CF
Réf. 4002CC40

Réf.	Type et largeur de coupe	Capacité en A4 80g	Sécurité	Matériaux destructibles	Ouverture	Puissance moteur	Capacité réceptacle
2503	Fibres 4mm	18 - 20	Niveau 2	[Icones]	260mm	580W	75 litres
2503CC40	Croisée 4 x 40mm	13 - 15	Niveau 3	[Icones]	260mm	580W	75 litres
2604	Fibres 4mm	26 - 28	Niveau 2	[Icones]	260mm	640W	100 litres
2604CC40	Croisée 4 x 40mm	21 - 23	Niveau 3	[Icones]	260mm	640W	100 litres
2604CM	Micro coupe 0,8 x 2mm	8 - 10	Niveau 5	[Icones]	260mm	640W	100 litres
3104CF	Fibre 4mm	26 - 28	Niveau 2	[Icones]	310mm	640W	120 litres
3104CC	Croisée 4 x 40mm	21 - 23	Niveau 3	[Icones]	310mm	640W	120 litres
3105CF	Fibres 6mm	42 - 47	Niveau 2	[Icones]	310mm	1600W	180 litres
3105CC40	Croisée 4 x 40mm	34 - 39	Niveau 3	[Icones]	310mm	1600W	180 litres
4002CF	Fibres 6mm	33 - 35	Niveau 2	[Icones]	400mm	1300W	200 litres
4002CC40	Croisée 4 x 40mm	23 - 25	Niveau 3	[Icones]	400mm	1300W	200 litres

Pliieuse de bureau, agrafeuse & cisaille

Pliieuse de bureau 8305

- Format A4
- Grammage 60 - 120g/m²
- Vitesse 115 feuilles/min (papier DIN A4 80g/m²)
- Chargement de 150 feuilles
- Écran LCD avec compteur/décompteur

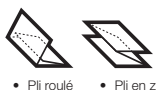

• Pli roulé • Pli en z

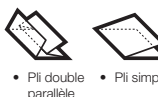

• Pli double parallèle • Pli simple



Réf. 8305 Pliieuse 8305

Agrafeuse 8560

- Agrafage intensif et à plat
- Agrafage rapide jusqu'à 65 feuilles 70g/m²
- Cartouche de 5000 agrafes
- Marge réglable de 3 à 18mm
- Moteur très silencieux et performant



Réf. 8560 Agrafeuse 8560

Cisaille 1135

- Grande table robuste entièrement métallique
- Dispositif automatique de pression
- Affichage des mesures en millimètres et pouces
- Tracé des formats DIN (A6 à A4)
- Longueur de coupe : 350mm
- Capacité de coupe : 25 feuilles (A4, 70g/m²)
- Dimensions : H310 x L340 x P570mm



Réf. 1135 Cisaille 1135

Accessoires pour portables

Alimentation universelle 90 Watts

- Alimente et recharge votre ordinateur portable à la maison
- Compatible avec les marques : Acer, Asus, Compaq, Dell, Fujitsu-Siemens, HP, IBM, Lenovo, Medion, Packard Bell, Sony, et Toshiba (livré avec tous les embouts)
- Intègre un port USB vous permettant de recharger simultanément vos appareils USB



Réf. 33403EU Alimentation secteur avion/voiture 90W + port USB

Ci75m Wireless USB

- Souris optique sans fil efficace même en cas de panne de piles, grâce à son câble USB de secours caché sous le capot aimanté
- Design ultra fin qui suit la position naturelle de la main pour éviter les problèmes de canal carpien
- Rangement du récepteur sous la souris qui éteint et protège le capteur optique 1000dpi
- USB
- Compatible PC et Mac



Réf. 72278EU Ci75m Wireless noir/orange USB

Trackball optique Orbit® PS/2

- Un design argent et gris mat optimise l'utilisation de l'espace du bureau
- Conception ambidextre pour les utilisateurs droitiers et gauchers
- Les boutons de clic gauche et droit se trouvent exactement où il faut
- La technologie optique offre une précision supérieure
- Aucun nettoyage requis
- PS/2
- Compatible PC



Réf. 64327EU Trackball optique Orbit® PS/2

Pavé numérique/calculatrice USB

- Clavier 3 en 1 qui sert de calculatrice autonome et hub USB 2 ports
- La fonction "envoi" permet d'entrer des données via le clavier
- L'affichage LCD clair fonctionne dans diverses conditions d'éclairage
- Basculement rapide entre pavé numérique et calculatrice, sur simple pression du bouton "mode"
- USB
- Compatible PC



Réf. 72274 Pavé numérique/calculatrice USB

Support refroidissant pour ordinateur portable

- Le système SmartFit® permet le réglage optimal de la hauteur du portable
- Les éléments rembourrés assurent stabilité et sûreté, et maintiennent votre ordinateur portable en place
- Angle d'inclinaison allant jusqu'à 50°
- Augmente la circulation d'air pour optimiser le refroidissement de l'ordinateur

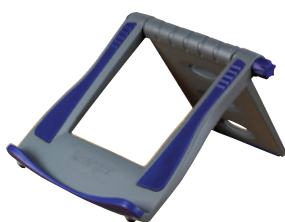

Réf. 60112 SmartFit® Easy Riser

Chargeur de voiture USB

- Compact et léger, il remplace les chargeurs multiples
- Se branche directement sur l'allume-cigare de votre voiture
- Fonctionne avec tous les appareils USB : téléphones portables, PDA, Ipad, lecteurs MP3, consoles de jeux



Réf. 33418EU Chargeur de voiture USB

Clavier filaire USB ProFit™

- Le design pleine taille assure le confort d'un usage quotidien
- Conçu pour résister aux chutes et aux liquides
- Les touches offrent une réaction excellente et un confort exceptionnel
- Touches Internet et multimédia dédiées
- USB
- Compatible PC



Réf. 64408FR Clavier filaire USB ProFit™

Ci65m Wireless Notebook Optical USB

- Mini souris 3 boutons + molette
- Rangement du récepteur sous la souris
- Optique 1000dpi
- Contours grips en caoutchouc confortables
- USB
- Compatible PC et Mac



Réf. 72267EU Ci65m Wireless Notebook Optical USB

Hub 7 ports USB 2.0

- Hub USB 2.0, d'une conception innovante en forme de dôme, offrant ergonomie et simplicité d'utilisation
- Plug&Play et USB 2.0 pour un usage immédiat et haut débit
- Connexion ordonnée des câbles par les branchements arrières et au-dessus du dôme
- Auto-alimenté
- L'alimentation secteur permet un raccordement aux périphériques USB qui exigent plus de puissance (scanner, imprimante...)
- Compatible PC et Mac



Réf. 1500100 Hub 7 ports USB 2.0

Kit pavé numérique/calculatrice & souris sans fil USB

- Clavier 2 en 1 qui sert de calculatrice autonome
- Comprend une housse de voyage
- Très portable : le design compact et ergonomique permet de l'utiliser confortablement n'importe où
- Alimentation : 2 piles AAA requises pour le pavé numérique et autres pour la souris (fournies)
- Récepteur USB sans fil unique pour souris et clavier optique 800ppp



Réf. 72273EU Kit pavé numérique/calculatrice & souris sans fil USB

Si600 Wireless Presenter 2.4Ghz with Laser Pointer USB

- Télécommande sans fil USB avec pointeur laser, idéale pour contrôler les présentations Powerpoint® et KeyNote®
- Technologie sans fil sur 2.4GHz pour une liberté d'utilisation dans un rayon de 20m
- 4 commandes intuitivement placées : pointeur laser, diapositives précédentes/suivantes et pause



Réf. 33374EU Si600 Wireless Presenter 2.4Ghz USB

FlyLight 2.0 USB

- Lampe à bras flexible dotée de 8 LED ultra-lumineuses
- Sans pile, branchez-la sur un port USB
- Économe en énergie, consomme moins de 90 secondes par heure de batterie



Réf. 33120K FlyLight 2.0 USB

Produits ergonomiques

Repose-poignets tapis de souris duo Gel Wave

Une conception souple et robuste, facilement nettoyable, soulage et réduit la tension des poignets. Vos mains resteront fraîches et sèches grâce à l'effet dissipateur de chaleur du gel.

- Une surface lisse et réfléchissante facilite le glissement de votre souris pour une grande précision du curseur
- La base antidérapante empêche tous types de glissements



Réf. 62401S Repose-poignets tapis de souris bleu/noir

Repose-poignets clavier duo Gel Wave

- Longueur standard s'adaptant à toutes les tailles de claviers
- La base antidérapante empêche tous types de glissements



Réf. 62397 Repose-poignets clavier bleu/noir

Bras articulé simple pour moniteur

- Maximise l'espace de travail et place l'ordinateur à une hauteur correcte
- Préassemblé pour une installation rapide et aisée
- Système de gestion des câbles pour réduire l'encombrement du bureau
- Assemblage en quelques minutes avec des options de fixation de passe-fil et de pince
- Le système SmartFit™ permet à l'utilisateur d'ajuster son confort ergonomique en quelques secondes, sans l'aide d'un spécialiste



max. 24"

Réf. 60903 Bras articulé simple

Bras articulé long pour moniteur

- Le bras peut être réglé en hauteur et en longueur et se replie contre un panneau
- Préassemblé pour une installation rapide et aisée
- Système de gestion des câbles pour réduire l'encombrement du bureau
- Assemblage en quelques minutes avec des options de fixation de passe-fil et de pince
- Le système SmartFit™ permet à l'utilisateur d'ajuster son confort ergonomique en quelques secondes, sans l'aide d'un spécialiste



max. 24"

Réf. 60904 Bras articulé long

Bras articulé double

- Avec plateau permettant de maintenir un ordinateur portable et un écran
- Préassemblé pour une installation rapide et aisée
- Système de gestion des câbles pour réduire l'encombrement du bureau
- Assemblage en quelques minutes avec des options de fixation de passe-fil et de pince
- Le système SmartFit™ permet à l'utilisateur d'ajuster son confort ergonomique en quelques secondes, sans l'aide d'un spécialiste



max. 24"

Réf. 60900 Bras articulé double

Sécurité

Solutions pour matériels nomades

• MicroSaver®

- Le standard du marché
- Sécurise contre le vol 99% des ordinateurs portables et la plupart des écrans plats, vidéoprojecteurs, Tablet PC, unités centrales et bien plus encore
- L'ajustement à notre encoche et la compacité du verrou breveté offrent une prise minimale à l'arrachage et à l'effet de levier
- Le câble en acier galvanisé de 1,80m et de 4,5mm d'épaisseur est une force de dissuasion visuelle efficace



Réf. 64020 MicroSaver®

• MicroSaver® combinaison

- Sécurise contre le vol la plupart des ordinateurs portables, écrans plats, vidéoprojecteurs, Tablet PC, unités centrales et bien plus encore
- Câble de sécurité de 1,80m équipé d'un verrou breveté à 4 chiffres pour une protection sans clé
- Verrou en forme de T, 10000 combinaisons possibles



Réf. 64344EU MicroSaver® combinaison

• TwinMicroSaver®

- Protège contre le vol jusqu'à 2 matériels informatiques en même temps
- L'ajustement à notre encoche et la compacité des verrous offrent une prise minimale à l'arrachement et à l'effet de levier
- Le second verrou coulisse le long du câble de 2,20m permettant ainsi le réglage de la distance entre les deux appareils



Réf. 64025 TwinMicroSaver®

• MicroSaver® rétractable

- Boîtier très pratique à transporter, idéal pour les déplacements
- Câble de sécurité rétractable et nomade de 1.2m
- Clés numérotées, remplaçables gratuitement en cas de perte



Réf. 64538EU MicroSaver® rétractable

• TFT Saver®

- Spécifiquement conçu pour protéger les écrans plats
- Simple d'utilisation, il suffit d'enrouler le câble autour de l'écran et de l'introduire dans le verrou autobloquant pour protéger l'écran du vol
- Universel, le TFT Saver® assure une compatibilité parfaite avec la majorité des écrans plats



Réf. 1500138 TFT Saver®

• Point d'ancrage de câble pour bureau

- Apporte un point d'ancrage sûr pour toutes surfaces de travail
- Encoche de sécurité Kensington intégrée
- Facile à utiliser du fait qu'il n'est plus nécessaire de chercher un point d'ancrage solide sous votre bureau ou votre poste de travail
- Le design attrayant complète un décor de bureau moderne
- Se plie et est fourni avec matière adhésive permanente de résistance industrielle et vis indévissables



Réf. 64613 Point d'ancrage de câble pour bureau

Programmes de clés spéciales :



Les entreprises peuvent gérer la sécurisation de leurs parcs informatiques plus facilement. Sur commande spéciale, les programmes sont personnalisés et permettent ainsi une compatibilité pour des ré-équipements futurs. Le responsable informatique peut équiper son parc de verrous tous identiques ou détenir une clé passe compatible avec son programme de câbles. Consultez nous !

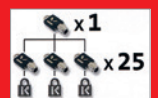
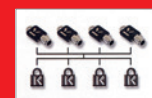

Solutions KVM

Terminal LCD 17" Premium Secure

Console 19" 1U avec écran LCD 17"/43,8cm, touchpad et clavier français avec pavé numérique séparé.

- Terminal pour serveurs et switchs KVM à installer dans un rack 19" avec accès sécurisé
- Mots de passe configurables (3 utilisateurs + 1 administrateur) et accès sécurisé via clé USB de sécurité
- Tiroir rack 19" Dual Rail télescopique, clavier/touchpad et écran séparés
- L'écran LCD peut être déployé/replié indépendamment du clavier/touchpad
- Ecran d'une résolution de 1280 x 1024 pixels
- 2 prises USB femelles en façade pour clés USB de sécurité, souris ou clavier supplémentaire



Réf. 21702 Terminal LCD 17" Premium Secure

Switch KVM CAT-16 et son module d'accès IP

A utiliser exclusivement avec le terminal LCD 17" Premium Secure.

Réf. 39639

- Dispose d'un slot d'extension pour un module IP
- Jusqu'à 16 serveurs peuvent être connectés en câble Cat.5/6 via des modules disponibles en USB & VGA ou PS/2 & VGA
- Le switch KVM peut être cascadié avec 7 switchs KVM CAT-32, pour obtenir 7 x 32 + 16 = 240 serveurs



Réf. 39639

Réf. 39636

- Se glisse simplement dans le slot au dos du switch KVM CAT-16
- Prise RJ45 10/100BTx
- Port RS232 pour accès série par modem ou pour une sortie RS232
- Fonction "USB Virtual Media Support" (partage des périphériques distants sur via IP)



Réf. 39636

Réf. 39639 Switch KVM CAT-16

Réf. 39636 Module d'accès IP pour switch KVM CAT-16

Clé USB de sécurité pour terminal LCD Premium Secure

Cette clé USB est un accessoire exclusivement utilisable pour les terminaux LCD Premium Secure.

- Le terminal est livré avec 2 clés USB de sécurité avec différents ID. Celles-ci peuvent être affectées à un seul utilisateur. Le terminal supporte en tout 4 différents utilisateurs (3 utilisateurs et 1 administrateur)

Réf. 21699

- Les clés USB de sécurité "individuelles" peuvent être affectées à davantage d'utilisateurs. Elles utilisent toutes un ID différent, que le terminal reconnait pour 1 utilisateur donné

Réf. 21698

- Les clés USB de sécurité "ID par défaut" peuvent être affectées à davantage d'utilisateurs. Elles utilisent toutes le même ID, que le terminal reconnait pour n'importe quel utilisateur donné. Cela veut dire que beaucoup d'utilisateurs différents (plus que les 4 supportés par le terminal) peuvent accéder au terminal avec cette clé "ID par défaut"



Réf. 21699 Clé USB de sécurité "individuelle"

Réf. 21698 Clé USB de sécurité "ID par défaut"

Switch KVM CAT-32 IP

Jusqu'à 32 ordinateurs peuvent être connectés directement avec des câbles réseau Cat.5e/6 UTP. Le Switch KVM CAT-32 IP dispose en plus d'un slot pour y glisser un module IP pour un accès distant depuis le réseau local ou depuis internet.

Option d'accès local et distant

Réf. 39631 : 2 prises supplémentaires pour une console locale USB

- Module KVM sur IP insérable dans un slot au dos du Switch KVM : pour un accès distant via IP depuis le réseau local ou internet

Administration via menu OSD

- Commutation des ports via séquence clavier Hotkey et via menu OSD
- Séquence clavier Hotkey configurable
- Activation/blocage de la console distante
- Mot de passe pour l'utilisateur local

Davantage de caractéristiques

- Boîtier métal 19" 1U avec équerres 19" (démontables)
- LEDs de statut en façade
- Dimensions : 44 x 4,4 x 21cm



Réf. 39631



Réf. 39631 Switch KVM CAT-32 USB & PS/2

Réf. 39633 Module serveur PS/2 & VGA Cat.5e/6

Réf. 39634 Module serveur USB & VGA Cat.5e/6

Réf. 39636 Module KVM sur IP

Accès distant via User Station C5

La connexion distante se fait via un câble réseau Cat.5 UTP, à connecter sur une User Station C5 :

- User Station C5 Junior, PS/2 & VGA, 1024 x 768 jusqu'à 200m
- User Station C5 Audio, PS/2, VGA & audio son stéréo, 1600 x 1200 jusqu'à 75m, 1024 x 768 jusqu'à 200m
- User Station C5 Pro-300, PS/2, VGA & son stéréo, 1600 x 1200 jusqu'à 300m
- User Station C5 USB, USB-HID & VGA, 1024 x 768 jusqu'à 200m, Switch KVM intégré pour connecter un ordinateur en local
- User Station C5 USB-300, USB-HID, VGA & audio, 1600 x 1200 jusqu'à 300m



Réf. 32357



Réf. 32358
Réf. 32359



Réf. 39356



Réf. 39357

Réf. 32357 C5 User Station Junior (PS/2 & VGA)

Réf. 32359 C5 User Station Audio (PS/2, VGA & audio)

Réf. 32358 C5 User Station Pro (PS/2, VGA longue distance & audio)

Réf. 39357 C5 User Station USB (USB-HID & VGA)

Réf. 39356 C5 User Station USB 300 (USB-HID, VGA & audio, 300m)

Switch KVM Cat.5 SC5, SC5-IP, SC5-4xIP

- Ce Switch KVM 16 ports Cat.5 est le modèle sous le Switch KVM série MC5 : un seul utilisateur, double console
- En plus des ports consoles, le modèle SC5 dispose d'un accès extender Cat.5, et le modèle SC5-IP dispose d'un accès IP. Les deux modèles peuvent donc être administrés en local et à distance
- Le modèle SC5-4xIP dispose de 5 consoles possibles (1x local et 4x accès IP) pour 4 utilisateurs simultanés



Réf. 32355



Réf. 32365



Réf. 32369



Réf. 32355 Switch KVM SC5-4xIP - 5 util. simultanés - 16 serveurs

Réf. 32365 Switch KVM SC5, double accès : local & C5 - 16 serveurs

Réf. 32369 Switch KVM SC5-IP, double accès : local & IP - 16 serveurs

Solutions HDMI

Extend HDMI sans fil

Transmettez des signaux HDMI en WiFi jusqu'à 30m !

- Parfait pour des présentations haute résolution et une retransmission fluide
- Supporte des résolutions HDTV 1,3b, HDCP, DDC, EDID et CEC
- Utilise la technologie WHDI 5 canaux MIMO, en mode WiFi (5GHz), transmission des signaux HDMI sans compression, jusqu'à 30m
- Capteur IR intégré pour le contrôle de la source vidéo (lecteur DVD, BD ou semblable)
- Livré avec : émetteur et récepteur, 2 alimentations, 1 câble émetteur IR 1,5 mètre, 1 câble HDMI 1,20 mètre et 1 manuel



Ref. 38121 Extend HDMI sans fil

Kit Extender HDMI 300m optique Premium

Transfère des signaux HDMI haute résolution depuis de la fibre optique SC Duplex !

- Compatible HDMI 1.3 et HDMI 1.4 (sans canal Ethernet)
- Compatible FullHD 1080p, 1600p, HDCP et DVI
- Supporte les profondeurs de couleur jusqu'à 48bits et débit jusqu'à 10,2Gbit/s
- Pas de compression d'image, pas de perte de qualité, transporte la totalité de la bande passante du signal
- Cascadable 2 fois, soit une distance totale de 600m
- Le boîtier émetteur et récepteur sont connectés à partir d'une fibre optique SC Duplex



Ref. 38003 Kit Extender HDMI 300m optique Premium

Switch Matrix 4 x 2 HDMI 1.3b FullHD 1080p

Commutez indépendamment 2 sorties à partir de 4 entrées !

- Les deux sorties sont indépendantes ou communes : une entrée peut-être commutée vers une ou vers les deux sorties
- Commutation par télécommande ou par touches sur le switch
- Supporte HDTV jusqu'au FullHD 1080i/p, profondeur de couleur jusqu'à 36/12bits
- Sortie jack audio analogique femelle pour l'entrée "input 1"
- Avec télécommande



Ref. 38053 Switch Matrix 4 x 2 HDMI 1.3b FullHD 1080p

Splitter HDMI High Speed

Splitter FullHD 1080p de 2 à 8 ports

Splitter compact dans un boîtier métal avec excellent rapport qualité/prix.

Pour Home cinéma, appareils HDMI (TV), récepteur satellite, lecteur Blu-Ray, etc

- Supporte HDTV jusqu'au FullHD 1080p, profondeur de couleur jusqu'à 36/12bits, bande passante : 225MHz (6,75Gbps)
- Supporte la 3D en HDMI 1.3 (pas en HDMI 1.4)
- Supporte le son numérique multicanal
- Supporte des longueurs de câbles jusqu'à 10m en entrée/sortie
- Cascadable jusqu'à 3 niveaux
- Boîtier métal noir



Ref. 38026



Ref. 38027



Ref. 38028

Ref. 38026 Splitter HDMI High Speed 2 ports

Ref. 38027 Splitter HDMI High Speed 4 ports

Ref. 38028 Splitter HDMI High Speed 8 ports

Solutions VGA

Serveur de projection VGA WiFi

- Permet le transfert en temps réel d'images fixes, de présentations, de vidéo en streaming (venant du web par exemple), etc
- Supporte les résolutions VGA d'ordinateurs de SVGA 800 x 600 jusqu'à QXGA 2048 x 1536 pixels

Spécifications réseau

- WiFi 2.4GHz d'après IEEE802.11g
- Réseau : IEEE802.3u (100BTx, IEEE 802.3 (10Base-T)
- Supporte le mode point d'accès
- Cryptage : WEP 64=128bits; WPA (uniquement pour Ref. 32699)
- Portée jusqu'à 100m

Prises

- VGA : 15HD femelle pour le projecteur/écran
- Réseau : 10/100BTx, prise RJ45 femelle
- WiFi : antenne démontable, avec prise SMA-RP
- Audio : 3,5mm stéréo femelle (uniquement pour Ref. 32699)



Ref. 32698

Ref. 32699

Ref. 32698

Ref. 32698 Serveur de projection VGA WiFi, éclateur d'écran

Ref. 32699 Serveur de projection VGA WiFi, éclateur d'écran, audio

Stylos scanner

Surlignez, c'est encodé! L'IRISPen est un stylo scanner OCR. Il fonctionne de la même façon qu'un surligneur : faites-le simplement glisser sur des informations imprimées issues de journaux, d'annuaires, de magazines, de fax, de lettres, etc. Vous obtenez du texte directement modifiable à l'emplacement de votre curseur.



IRISPen™ express 6

- Lecture de textes et de chiffres
- Numérisation des images en niveaux de gris
- 128 langues reconnues
- Assistant intelligent
- 3 profils d'utilisateurs
- Applications illimitées
- Boutons du stylo attribués par l'utilisateur
- Compatible PC et Mac
- USB



Ref. IRP00038 IRISPen™ Express 6

IRISPen™ executive 6

Identique à la version Express 6 avec en plus :

- Lecture de textes et de nombres, même les caractères manuscrits
- Synthèse vocale
- Reconnaissance des codes à barres
- Compatible PC et Mac
- USB



Ref. IRP00039 IRISPen™ Executive 6

IRISPen™ translator 6

Identique à la version Express 6 avec en plus :

- Traduction
- Synthèse vocale
- Compatible PC
- USB



Ref. IRP00040 IRISPen™ Translator 6

Scanners couleurs portables

Numérisez tout, partout! IRIScan allie un scanner A4 couleur et portable à une suite complète de logiciels.

IRIScan™ express 2

- Excellente portabilité du scanner
- Numérisation aux formats PDF, Word, eMail, Excel, etc
- Reconnaissance OCR
- Numérisation de cartes de visite
- Logiciel d'édition de photos
- Résolution 600dpi
- Compatible PC et Mac
- USB



Ref. ISC00001 IRIScan™ Express 2

IRIScan™ executive 2

Identique à la version Express 2 avec en plus :

- Logiciel de traduction intelligent
- Résolution 600dpi
- Compatible PC et Mac
- USB



Ref. ISC00002 IRIScan™ Executive 2

Stylo Portable

La Liberté des Notes! IRISnotes™ allie un stylo portable à une suite complète de logiciels.

IRISnotes™ 1.0

- Transformez vos notes manuscrites en texte modifiable
- Petit et portable, le stylo ne nécessite pas la présence d'un ordinateur lors de la capture de notes numériques
- Possibilité de stockage de plus de 100 pages A4
- Fonctionne avec n'importe quel type de papier et de cartouches d'encre
- Compatible PC et Mac
- USB



Ref. IRN00001 IRISnotes™ 1.0

Scanner portable sans fil

Un scanner portable qui vous permet de numériser des livres, des documents et des magazines au format A4 à tout moment et en tout lieu. Ce périphérique vient compléter la gamme de scanners mobiles d'IRIS avec une suite logicielle d'OCR à la pointe du secteur, Readiris™ Pro 12.

IRIScan™ Book 2

- Mobile et portable
- Numérisation sans ordinateur
- Idéal pour la numérisation de livres et de magazines
- Sélection de la numérisation en couleur ou monochrome, résolution de 300 ou 600ppp
- Enregistrement direct de fichiers JPG sur une carte MicroSD™ (jusqu'à 32Go)
- Suite logicielle de pointe Readiris™ Pro 12
- Numérisation et encodage du document papier dans des documents Office modifiables
- Conversion de PDF en documents Office
- Création de fichiers PDF hypercompressés et entièrement indexés, idéal pour l'archivage et le partage
- Compatible PC et Mac



Ref. 457368 IRIScan™ Book 2

Souris

Souris optiques et laser (avec fil)

• Mouse M90

- Prête à l'emploi
- Suivi optique haute définition
- PC et Mac
- USB



Réf. 910001793 Mouse M90

• Mouse M100

- Taille standard
- Adaptée aux droitiers et aux gauchers
- Suivi optique haute définition
- PC et Mac
- USB



Réf. 910001602 Mouse M100 noir
Réf. 910001603 Mouse M100 blanc

• LS1 Laser Mouse

- Surface élégante
- Revêtement caoutchouté souple
- Suivi laser
- PC et Mac
- USB



Réf. 910000761 LS1 Laser Mouse noir
Réf. 910000765 LS1 Laser Mouse blanc

• Corded Mouse M500

- Revêtement latéral doux et conception ondulée
- Boutons Précédent et Suivant actionnés par le pouce
- Défilement ultra-rapide
- Laser haute précision 1000ppp
- PC et Mac
- USB



Réf. 910001203 Mouse M500

Souris optiques et laser (sans fil)

• Wireless Mouse M310

- Profilée et ambidextre, dotée d'un revêtement latéral en caoutchouc
- Technologie sans fil 2,4GHz
- Longévité des piles de 12 mois
- Suivi optique souple et réactif
- PC et Mac
- USB



Réf. 910001678 Wireless Mouse M310

• Wireless Mouse M505

- Ergonomique, compacte au revêtement en caoutchouc
- Longévité des piles de 15 mois
- Récepteur Logitech® Unifying
- Technologie sans fil 2,4GHz
- Suivi laser
- PC et Mac
- USB



Réf. 910001324 Wireless Mouse M505 noir
Réf. 910001319 Wireless Mouse M505 argenté

• Wireless Mouse M510

- Ergonomique et profilée, prise en main caoutchoutée, contours incurvés et surface de paume étendue
- Longévité des piles de 2 ans
- Récepteur Logitech® Unifying
- Suivi laser
- PC et Mac
- USB



Réf. 910001825 Wireless Mouse M510

• Marathon Mouse M705

- Profilée et compacte pour droitiers avec 3 boutons pour le pouce
- Longévité des piles de 3 ans
- Récepteur Logitech® Unifying
- Défilement ultra-rapide
- Suivi laser
- PC et Mac
- USB



Réf. 910001949 Marathon Mouse M705

• Anywhere Mouse MX™

- Moulée et compacte
- Boutons Précédent et Suivant actionnés par le pouce
- Logitech® Darkfield Laser Tracking™
- Récepteur Logitech® Unifying
- Défilement ultra-rapide
- PC et Mac
- USB



Réf. 910000873 Anywhere Mouse MX™

• Performance Mouse MX™

- Recharge flexible avec système micro-USB
- Profilée pour droitiers, avec 4 boutons pour le pouce
- Logitech® Darkfield Laser Tracking™
- Récepteur Logitech® Unifying
- Défilement ultra-rapide
- PC et Mac
- USB



Réf. 910001116 Performance Mouse MX™

Souris pour ordinateur portable

Souris optiques (avec fil)

• Mouse M115

- Compacte et portable
- Suivi optique
- PC et Mac
- USB



Réf. 910001268 Mouse M115

• Corded Mouse M125

- Confort et compacité
- Cordon rétractable
- Capteur optique haute définition
- PC et Mac
- USB



Réf. 910001836 Corded Mouse M125 noir
Réf. 910001837 Corded Mouse M125 blanche

Souris optiques (sans fil)

• Wireless Mouse M195

- Plus confortable que le touchpad d'un ordinateur portable
- Contrôle naturel et intuitif
- Une seule pile pour plusieurs mois d'autonomie
- PC et Mac
- USB



Réf. 910001998 Wireless Mouse M195

• Wireless Mouse M305

- Ergonomique avec revêtement en caoutchouc
- Gestion intelligente des piles
- Technologie sans fil 2,4GHz
- Suivi optique haute définition
- PC et Mac
- USB



Réf. 910000937 Wireless Mouse M305

Télécommandes de présentation

Wireless Presenter R400

- Commandes de diaporama intuitives
- Pointeur laser rouge
- Portée allant jusqu'à 15m
- Témoin de niveau de charge des piles
- Récepteur USB sans fil prêt à l'emploi



Réf. 910001356 Wireless Presenter R400

Professional Presenter R800

- Commandes de diaporama intuitives
- Pointeur laser vert lumineux
- Ecran LCD
- Portée de 30m
- Récepteur USB sans fil prêt à l'emploi



Réf. 910001352 Professional Presenter R800

Claviers filaires

Keyboard K120/K200 for Business

- Silencieux, touches plates
- Clavier élégant plat étanche avec touches résistantes et pieds inclinables réglables
- PC
- USB



Ref. 920002515 Keyboard K120 for Business

Ref. 920002771 Keyboard K200 idem + 8 touches de raccourci

Media Keyboard 600

- Touches confortables, sensibles et souples
- Accès direct aisé à vos applications favorites
- Fiabilité optimale, design étanche
- Aspect lisse élégant
- Commandes de volume intuitives
- PC
- USB



Ref. 920000033 Media Keyboard 600

Ultra-Flat Keyboard

- Touches grandeur réelle plus plates (avec pavé numérique) disposées de façon compacte
- Élégant, au profil ultra-plat
- Clavier réglable en hauteur vous permettant de l'incliner sur environ 6°
- PC
- USB



Ref. 9676530101 Ultra-Flat Keyboard

Illuminated Keyboard

- Touches rétro-éclairées gravées au laser
- Conception de pointe au profil ultraplats (9,3mm)
- Système de touches PerfectStroke™
- Conception élégante et minimaliste
- Repose-poignets au toucher doux et disposition des touches pleine taille
- PC
- USB



Ref. 920001167 Illuminated Keyboard

Packs claviers/souris sans fil

Wireless Combo MK260

- Technologie de connectivité sans fil 2,4GHz
- Format compact au design plat
- Jusqu'à 24 mois d'autonomie des piles pour le clavier et 5 mois pour la souris
- 8 touches de raccourci
- Conçu pour le confort
- Souris optique profilée, contrôle fluide et précis
- PC
- USB



Ref. 920002987 Wireless Combo MK260

Wireless Combo MK320

- Technologie de connectivité sans fil 2,4GHz
- Souris profilée avec récepteur rétractable
- Jusqu'à 15 mois d'autonomie des piles pour le clavier et 5 mois pour la souris
- Touches de raccourci à accès direct
- Clavier pleine taille & confortable
- PC
- USB



Ref. 920002872 Wireless Combo MK320

Wireless Combo MK520

- Technologie de connectivité sans fil 2,4 GHz
- Souris sculptée, ambidextre et à précision laser
- Jusqu'à 3 ans d'autonomie des piles pour le clavier et 1 an pour la souris
- Clavier élégant et pleine taille, touches silencieuses incurvées, repose-poignets
- PC
- USB



Ref. 920002612 Wireless Combo MK520

Cordless Desktop MX5500 Revolution

- Souris rechargeable MX™
- Revolution Laser Mouse
- Défilement ultra-rapide pour parcourir rapidement les documents longs
- Ecran LCD dynamique intégré pour un accès rapide aux informations et une notification instantanée
- PC
- USB



Ref. 920000438 Cordless Desktop MX5500 Revolution

Socles pour ordinateurs portables

Portable Lapdesk N315

- Protection contre la chaleur et confort, où que vous utilisiez votre ordinateur portable
- Vous êtes protégé contre la chaleur dégagée par l'ordinateur portable et pouvez utiliser la souris sur le tapis rétractable.



Ref. 939000182 Tapis rétractable gris

Ref. 939000318 Tapis rétractable bleu

Ref. 939000338 Tapis rétractable rose

Comfort Lapdesk for Notebooks

- Contribue à vous protéger contre la chaleur de l'ordinateur portable
- Contribue à améliorer le confort au niveau du cou et des jambes
- Conception stable et légère

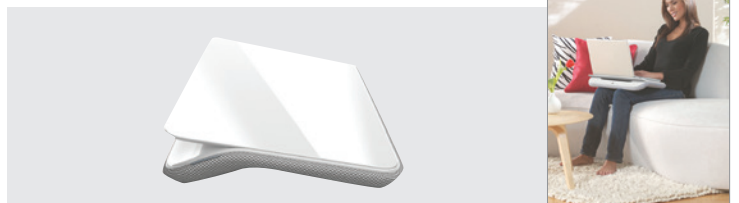

Ref. 939000092 Comfort Lapdesk for Notebooks

Speaker Lapdesk N700

- Haut-parleurs stéréo intégrés
- Conçu pour garantir une position assise confortable et stable
- Commodité du prêt-à-l'emploi
- Un ventilateur puissant et silencieux
- Accès rapide au commutateur Marche/Arrêt et à la commande de volume



Ref. 939000288 Speaker Lapdesk N700

Notebook Kit MK605

- Son design flexible et modulaire s'adapte à la quasi-totalité des ordinateurs portables (jusqu'à 15,6")
- Souris laser sans fil
- Surélévateur pivotant (trois angles d'inclinaison) pour ordinateur portable
- Clavier compact sans fil
- PC
- USB



Ref. 939000212 Notebook Kit MK605

Webcams

Webcam C210

- Logitech Vid™ HD : logiciel d'appels vidéo simple
- Capteur VGA
- Photos 1,3 mégapixel
- Microphone intégré avec la technologie Logitech® RightSound™
- Attache universelle
- PC
- USB



Réf. 960000618 Webcam C210

Webcam HD C310

- Appels vidéo HD 720p dans la plupart des applications de messagerie instantanée et Logitech Vid™ HD
- Photos 5 mégapixels (avec interpolation logicielle)
- Technologies Logitech® RightLight™ 2 et RightSound™
- PC
- USB



Réf. 960000586 Webcam HD C310

Webcam HD C510

- Appels vidéo HD 720p dans la plupart des applications de messagerie instantanée et Logitech Vid™ HD
- Conception pratique pour l'emporter partout
- Photos 8 mégapixels (avec interpolation logicielle)
- Technologies Logitech® RightLight™ 2 et RightSound™
- PC
- USB



Réf. 960000594 Webcam HD C510

Webcam HD Pro C910

- Enregistrement HD 1080p
- Appels vidéo HD 720p dans la plupart des applications de messagerie instantanée et Logitech Vid™ HD
- 2 microphones pour permettre un son stéréo naturel
- Photos 10 mégapixels (avec interpolation logicielle)
- Logiciel de reconnaissance faciale
- PC
- USB



Réf. 960000598 Webcam HD Pro C910

Télécommandes universelles

Harmony® 700

- Rechargeable
- L'écran couleur affiche uniquement le nécessaire
- Boutons d'activité à accès direct
- Remplace jusqu'à 6 télécommandes
- PC et Mac
- USB



Réf. 915000122 Harmony® 700

Harmony® 900

- Technologie sans fil RF
- Système de blaster IR
- Ecran tactile couleur
- Rechargeable dans la station d'accueil
- Remplace jusqu'à 15 télécommandes
- PC et Mac
- USB



Réf. 915000031 Harmony® 900

Casques

PC Headset 120

- Conçu pour les appels de PC à PC, les conversations en ligne ou les sessions multi-joueurs
- Adopte un style "tour de cou"
- Possède un micro ajustable éliminant les bruits de fond
- Prise jack 3,5mm
- PC



Réf. 9804470914 PC Headset 120

Stereo Headset H110

- Micro antiparasite
- Son stéréo intégral
- Micro avec tige flexible et orientable
- Bandeau réglable
- Prise jack 3,5mm
- PC



Réf. 981000271 Stereo Headset H110

ClearChat PC Wireless™

- Connexion stéréo sans fil 2,4 GHz
- Bandeau rembourré et oreillettes douces pour un confort maximal
- Son haute qualité grâce aux transducteurs à réglage laser
- Microphone réglable pour réduire les parasites
- Tige de microphone orientable pour la mise en sourdine
- PC et MAC



Réf. 981000069 ClearChat PC Wireless™

Haut-parleurs

Laptop Speaker Z305

- Son à 360°
- Fixation à clip simple
- Etui de transport
- Emplacement de stockage pour le câble
- USB



Réf. 984000159 Laptop Speaker Z305

X-140

- Réglages de fréquence et de volume facilement accessibles
- Acoustique de pointe produisant des graves riches
- Profil système 2.0
- Puissance (RMS) 5W
- Prise jack 3,5mm
- PC et Mac



Réf. 9702640914 X-140

LS21 2.1 Stereo Speaker System

- Conception moderne qui agrémentera votre ordinateur
- Acoustique équilibrée pour un son de qualité
- Prise casque pour une écoute privée
- Gestion des câbles pour réduire l'encombrement
- 7 watts RMS : subwoofer 4 watts, satellites 1,5 watts x 2
- Prise jack 3,5 mm



Réf. 980000056 LS21 2.1 Stereo Speaker System

Surround Sound Speakers Z506

- Entrées multiples
- Son surround avec stéréo 3D
- Subwoofer à évent de décompression
- Commande des basses dédiée
- 75 watts (RMS) de puissance
- Prise jack 3,5 mm ou RCA



Réf. 980000431 Surround Sound Speakers Z506

Pure-Fi Express Plus

- Station d'accueil avec haut-parleurs pour iPod/iPhone
- Technologie acoustique omnidirectionnelle
- Portable
- Horloge avec fonction réveil
- Télécommande sans fil



Réf. 980000188 Pure-Fi Express Plus

Filtres de confidentialité

Confidentialité pour ordinateurs portables, Netbooks et écrans plats LCD

Comment cela marche?

Grâce à la technologie des micro-volets, le filtre de confidentialité 3M donne accès aux données affichées à la seule personne assise en face de l'écran, vous permettant de consulter vos informations en toute sécurité, dans les lieux publics.

Gamme "STANDARD" anti-reflets, anti-rayures

- Taille de filtre adaptée à votre écran
- Fixation discrète par attaches transparentes
- Reste en place même l'ordinateur portable fermé
- Enlèvement aisé du filtre en cas de présentation à des collègues

Ref. 60089	Filtre pour Netbook 8,9" 16:10
Ref. 60110	Filtre pour Netbook 10,1" 16:10
Ref. 51939	Filtre pour portable 12,1" 4:3
Ref. 606123M	Filtre pour portable 12,1" Widescreen 16:10
Ref. 51940	Filtre pour écran diagonale 13,3" 4:3
Ref. 606133M	Filtre pour portable 13,3" Widescreen 16:10
Ref. 60641	Filtre pour portable 13,3" Widescreen 16:9
Ref. 51941	Filtre pour portable 14,1" 4:3
Ref. 60656	Filtre pour portable 14" Widescreen 16:9
Ref. 606143M	Filtre pour portable 14,1" Widescreen 16:10
Ref. 60644	Filtre pour portable 15,6" 16:9
Ref. 51947	Filtre pour écran diagonale 15" 4:3
Ref. 57080	Filtre pour portable 15,4" 16:9
Ref. 57073	Filtre pour écran diagonale 17" 4:3
Ref. 60617	Filtre pour écran diagonale 17" Widescreen 16:10
Ref. 60657	Filtre pour écran diagonale 17,3" Widescreen 16:9
Ref. 57074	Filtre pour écran diagonale 18" 4:3
Ref. 57081	Filtre pour écran diagonale 19" 4:3
Ref. 60619	Filtre pour écran diagonale 19" Widescreen 16:10
Ref. 60624	Filtre pour écran diagonale 20,1" 4:3
Ref. 60620	Filtre pour écran diagonale 20,1" Widescreen 16:10



Ref. 60621	Filtre pour écran diagonale 21,3" 4:3
Ref. 60623	Filtre pour écran diagonale 21,3" Widescreen 16:10
Ref. 60655	Filtre pour écran diagonale 21,5" Widescreen 16:9
Ref. 60622	Filtre pour écran diagonale 22" Widescreen 16:10
Ref. 60654	Filtre pour écran diagonale 24" Widescreen 16:9
Ref. 60625	Filtre pour écran diagonale 24" Widescreen 16:10
Ref. 60626	Filtre pour écran diagonale 26" Widescreen 16:10

Gamme Haute sécurité "GOLD" clarté améliorée

- Protection intégrale de votre écran, sur le côté et dessus
- Avec le filtre "Gold" vous affichez votre ferme intention de vous protéger des curieux
- Effet brillant, améliore les contrastes, accentue la clarté des textes ou images

Ref. 60627	Filtre Gold pour écran diagonale 12,1" Widescreen 16:10
Ref. 60628	Filtre Gold pour écran diagonale 13,3" Widescreen 16:10
Ref. 60629	Filtre Gold pour écran diagonale 14" Widescreen 16:9
Ref. 60632	Filtre Gold pour écran diagonale 14,1" Widescreen 16:10
Ref. 60633	Filtre Gold pour écran diagonale 15,4" Widescreen 16:10
Ref. 606353M	Filtre Gold pour écran diagonale 15,6" Widescreen 16:9
Ref. 60631	Filtre Gold pour écran diagonale 17" Widescreen 16:10



Gamme pour IPHONE et BLACKBERRY

- Confidentialité
- Meilleure clarté
- Anti-reflets
- Anti-marques de doigts
- Anti-rayures

Ref. 60650	Filtre pour Iphone 3G/3GS
Ref. 60651	Filtre pour Blackberry Bold 9700/9780
Ref. 60652	Filtre pour Blackberry Curve 8520
Ref. 60653	Filtre pour Blackberry Curve 9800



Ergonomie

Tapis de souris avec repose-poignets gel

- Surface de pointage de précision avec repose-poignets gel
- dimensions : 16,9 x 21,9cm



Ref. MWJ309BE	Precise™ Mousing Surface with Gel bleu
Ref. MWJ309GR	Precise™ Mousing Surface with Gel vert

Repose-pieds

- | | |
|---|---|
| FR530CB <ul style="list-style-type: none"> • Repose-pieds métallique • Inclinaison jusqu'à 30% • Plateau 55,9 x 35,6cm • Surface anti-dérapant | FR330 <ul style="list-style-type: none"> • Repose-pieds en PVC • Inclinaison jusqu'à 30% • Plateau 45,7 x 33cm • Surface massage des pieds |
|---|---|

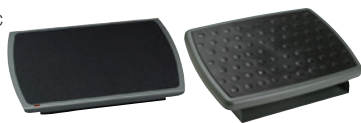

Ref. FR530CB	Adjustable Foot Rest noir
Ref. FR330	Adjustable Foot Rest gris/noir

Tapis de souris (sans gel) avec économiseur de batterie

- Tapis de souris à surface amortie pour un confort du poignet toute la journée
- Sa surface prolonge la vie des batteries des souris sans fil jusqu'à 75%



Ref. MS201MX	Precise™ Mousing Surface battery saving gris
--------------	--

Solutions ordinateurs portables

- Libère de l'espace utile sur le bureau
- Améliore le confort des personnes travaillant sur ordinateurs portables : au bureau ou chez soi
- Hauteur ajustable
- 2 étagères amovibles : pour poser téléphone portable, smartphones



Ref. LX500	Adjustable Notebook Riser
------------	---------------------------



Souris filaires bureautique

Optical Mouse 200

- Confort ambidextre
- 3 boutons avec molette de défilement
- PC
- USB



Réf. JUD00001 Optical Mouse 200

Ready Mouse

- Confort ambidextre
- 3 boutons avec molette de défilement
- PC et Mac
- USB



Réf. 3EG00007 Ready Mouse blanc

Réf. 3EG00002 Ready Mouse noir

Wheel Mouse Optical

- Confort ambidextre
- 3 boutons programmables avec molette de défilement
- PC et Mac
- USB et PS/2



Réf. D6600074 Wheel Mouse Optical blanc

Réf. D6600077 Pack de 5 Wheel Mouse Optical blanc

Réf. D6600073 Wheel Mouse Optical noir

Réf. D6600076 Pack de 5 Wheel Mouse Optical noir

Comfort Mouse 4500

- Confort ambidextre
- Munie de grips latéraux
- 5 boutons programmables avec molette multidirectionnelle
- Technologie BlueTrack™
- PC et Mac
- USB



Réf. 4FD00004 Comfort Mouse 4500

Souris sans fil bureautique

Wireless Mouse 1000

- Confort ambidextre
- 3 boutons avec molette de défilement
- Connexion sans fil 2,4GHz
- Mini-récepteur enfichable
- PC et Mac
- USB



Réf. 2TF00002 Wireless Mouse 1000

Wireless Mouse 2000

- Confort ambidextre
- Molette multidirectionnelle
- Connexion sans fil 2,4GHz
- Technologie BlueTrack™
- PC
- USB



Réf. 36D00003 Wireless Mouse 2000

Wireless Mouse 5000

- Confort ambidextre
- Molette multidirectionnelle
- Mini-récepteur enfichable sous la souris
- Connexion sans fil 2,4GHz
- Technologie BlueTrack™
- Autonomie des piles de 8 mois
- PC et Mac
- USB



Réf. MGC00004 Wireless Mouse 5000

Souris mobiles

Notebook Optical Mouse

- Confort ambidextre
- Revêtement latéraux de couleur rouge rétroéclairés
- 3 boutons avec molette de défilement
- PC et Mac
- USB



Réf. M2000014 Notebook OM argent

Réf. M2000015 Notebook OM noir

Wireless Mobile Mouse 1000

- Confort ambidextre
- 3 boutons avec molette de défilement
- Bouton marche/arrêt
- Nano-récepteur enfichable
- Connexion sans fil 2,4GHz
- Autonomie des piles de 10 mois
- PC et Mac
- USB



Réf. 2CF00002 Wireless MM 1000

Wireless Mobile Mouse 3000

- Grips latéraux confortables
- 3 boutons avec molette de défilement
- Bouton marche/arrêt
- Nano-récepteur enfichable
- Connexion sans fil 2,4GHz
- Indicateur de niveau de piles
- Autonomie des piles de 10 mois
- PC et Mac
- USB



Réf. 2EF00002 Wireless MM 3000

Wireless Mobile Mouse 3500

- Confort ambidextre
- Bouton marche/arrêt
- Nano-récepteur enfichable
- Technologie BlueTrack™
- Autonomie des piles de 8 mois
- PC et Mac
- USB



Réf. GMF00009 Wireless MM 3500

Wireless Mobile Mouse 4000

- 4 boutons programmables avec molette multidirectionnelle
- Nano-récepteur enfichable
- Connexion sans fil 2,4GHz
- Technologie BlueTrack™
- Autonomie des piles de 10 mois
- PC et Mac
- USB



Réf. D5D00003 Wireless MM 4000 graphite

Réf. D5D00010 Wireless MM 4000 blanc

Wireless Mobile Mouse 6000

- 5 boutons programmables et molette multidirectionnelle
- Bouton marche/arrêt
- Nano-récepteur enfichable
- Connexion sans fil 2,4GHz
- Technologie BlueTrack™
- Autonomie des piles de 10 mois
- PC et Mac
- USB



Réf. MHC00004 Wireless MM 6000

Claviers filaires & sans fils

Wired Keyboard 200

- Fiable et confortable
- Touches silencieuses
- Bouton "Démarrer" de Windows®
- USB



Réf. JWD00033 Wired Keyboard 200

Comfort Curve Keyboard 2000

- Design ultra-plat
- Raccourcis multimédia et d'applications
- Résistant aux éclaboussures
- Sensation de frappe façon portable
- Inclinaison des touches à 6° pour un confort supérieur
- USB



Réf. B2L00006 Comfort Curve Keyboard 2000

Arc Keyboard

- Léger et compact
- Un design unique aux lignes épurées
- Nano-récepteur facile à ranger
- Connexion sans fil 2,4GHz
- Indicateur de niveau des piles



Réf. J5D00008 Arc Keyboard

Packs claviers/souris

Wired Desktop 400 filaire

- Souris, confort ambidextre avec molette de défilement et capteur optique de 800ppp
- Touches silencieuses
- Résistant aux éclaboussures
- USB



Réf. 5MH00013 Wired Desktop 400

Wireless Optical Desktop 700 v.2

- Design compact
- Souris optique à 3 boutons avec molette
- Liberté du sans fil
- Installation et utilisation facile



Réf. M7A00005 Wireless Optical Desktop 700 v.2

Wireless Media Desktop 1000

- Design ultra-plat
- Souris optique haute définition avec molette
- Accès multimédia facile
- Touches silencieuses, résistant aux éclaboussures
- Fonction loupe



Réf. ZHA00008 Wireless Media Desktop 1000

Wireless Comfort Desktop 5000

- Design incurvé confortable
- Souris équipée de la technologie BlueTrack™ avec molette de défilement multidirectionnelle
- Connexion sans fil 2,4GHz
- Touches silencieuses
- Favoris de la barre des tâches pour Windows® 7



Réf. CSD00007 Wireless Comfrot Desktop 5000

Wired Keyboard 600

- Design plat et compact
- Touches multimédia et d'applications
- Touches silencieuses
- Résistant aux éclaboussures
- USB



Réf. ANB00007 Wired Keyboard 600 noir

Réf. ANB00027 Wired Keyboard 600 blanc

Digital Media Keyboard 3000

- Design ultra-plat
- Accès multimédia facile
- Touches silencieuses
- Résistant aux éclaboussures
- Touches de raccourci «Mes favoris» personnalisables



Réf. J9300007 Digital Media Keyboard 3000

Bluetooth Mobile Keyboard 6000

- Design élégant et ultra-plat
- Clavier Comfort Curve
- Réserve aux ordinateurs Bluetooth®
- Indicateur du niveau des piles
- Commutateur marche/arrêt
- Pavé numérique portable avec étui de transport



Bluetooth

Réf. CXD00007 Bluetooth Mobile Keyboard 6000

Wired Desktop 600 filaire

- Compact et robuste
- Souris 3 boutons avec molette
- Résistant aux éclaboussures
- Touches de raccourci et pavé multimédia
- USB



Réf. APB00007 Wired Desktop 600

Wireless Desktop 800

- Souris au capteur optique de 1000ppp avec mini récepteur enfichable
- Connexion sans fil 2,4GHz
- Touches d'accès facile simplifiées



Réf. 2LF00005 Wireless Desktop 800

Wireless Desktop 3000

- Souris 5 boutons programmables avec molette inclinable, mini-récepteur enfichable et technologie BlueTrack™
- Connexion sans fil 2,4GHz
- Device stage
- Indicateur de niveau des piles



BlueTrack

Réf. MFC00008 Wireless Desktop 3000

Wireless Laser Desktop 6000 v.3

- Repose-poignets agréable au toucher
- Souris laser mobile avec molette
- Installez le mini-récepteur et c'est prêt
- Connexion sans fil 2,4GHz
- Rotation 3D et bouton de démarrage de Windows®



Réf. XSA00006 Wireless Laser Desktop 6000 v.3



Systèmes d'exploitation

Windows 7 Home Premium

Windows 7 Professionnel

Windows 7 Ultimate

Vous souhaitez que vos tâches de tous les jours soient rendues plus faciles et plus rapides, vous souhaitez également pouvoir personnaliser votre PC à votre gré et le configurer facilement, en un mot pouvoir profiter pleinement de votre PC. Windows 7 a été élaboré en tenant compte de vos attentes. Il est fiable, performant, rapide et va faciliter votre vie numérique, tout simplement. De plus, il vous proposera automatiquement de tester un mode de compatibilité ultérieure avec XP par exemple.



Réf. GFC00111 W.7 Home Premium

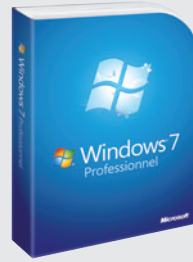

Réf. FQC00201 W.7 Professionnel



Réf. GLC00199 W.7 Ultimate

Microsoft Office

Microsoft Office 2010 Home Business

Logiciels inclus

- Word
- Excel
- Powerpoint
- Outlook
- OneNote



Réf. T5D00162 Office 2010 Home Business

Microsoft Office 2010 Professionnel

Logiciels inclus

- Word
- Excel
- Powerpoint
- Outlook
- Publisher
- Access
- OneNote



Réf. 26914673 Office 2010 Professionnel

Microsoft Office 2011 pour Mac

Avec Microsoft Office 2011 pour Mac, vos documents revêtent un aspect professionnel. Il vous permet de rapidement créer, gérer et réutiliser des contenus sur les plate-formes Windows ou Mac.

Logiciels inclus

- Word
- Excel
- Powerpoint
- Entourage



Réf. W6F00029 Office 2011 pour Mac

Webcams

LifeCam VX-2000

- Touche d'appel Windows Live™
- Capteur vidéo VGA
- Photo 1,3 mégapixel
- Microphone intégré
- Effets vidéo



Réf. YFC00003 LifeCam VX-2000

LifeCam HD-3000

- Véritable vidéo haute définition 720p
- Format 16:9 grand angle
- Technologie TrueColor™
- Microphone intégré avec réducteur de bruits
- Socle de fixation universel
- Partage de vidéos



Réf. T3H00002 LifeCam HD-3000

LifeCam HD-5000

- Véritable vidéo haute définition 720p
- Mise au point automatique
- Format 16:9 grand angle
- Technologie TrueColor™
- Windows Live Movie Maker



Réf. 7ND00002 LifeCam HD-5000

LifeCam Studio™

- Capteur HD 1080p
- Mise au point automatique
- Lentille en verre haute précision
- Technologie TrueColor™
- Technologie ClearFrame™
- Microphone haute fidélité
- Filetage de trépied



Réf. Q2F00009 LifeCam Studio™

LifeCam NX-3000

- Vidéo de qualité supérieure 640 x 480 pixels
- Mise au point automatique
- Photos haute définition 1,3 mégapixels
- Microphone intégré
- Son clair comme le cristal



Réf. WTB00002 LifeCam NX-3000

LifeCam Show™

- Design mobile, ultra-plat
- Optique haute définition
- Capteur 2,0 mégapixels
- Mise au point automatique
- Microphone avec réducteur de bruits
- Effets vidéo



Réf. RLA00003 LifeCam Show™

Tableaux

Tableaux blancs magnétiques

- Coins injectés polystyrène
- Surface laquée magnétique
- Profilé aluminium anodisé
- Fixation invisible par les 4 coins
- Auget encliquetable en PVC gris - 30cm
- Epaisseur 16mm
- Livré avec visserie

Ref. 19161	Tableau blanc cadre aluminium 45 x 60cm
Ref. 19162	Tableau blanc cadre aluminium 60 x 90cm
Ref. 19163	Tableau blanc cadre aluminium 90 x 120cm
Ref. 19164	Tableau blanc cadre aluminium 90 x 180cm
Ref. 19170	Tableau blanc cadre aluminium 100 x 150cm
Ref. 19165	Tableau blanc cadre aluminium 120 x 150cm
Ref. 19166	Tableau blanc cadre aluminium 120 x 180cm
Ref. 19167	Tableau blanc cadre aluminium 120 x 210cm



Tableaux d'écriture et d'affichage design

- Existe en 2 dimensions et 5 coloris différents
- Verre trempé, épaisseur 3mm
- Surface magnétique
- Effaçable à sec
- Bords polis
- Livré avec un feutre blanc spécial et 2 aimants (fixations murales incluses)

	● noir (RAL 9011)	● rouge (RAL 3027)	● bleu (RAL 5012)	● vert (RAL 6018)	● violet (RAL 4004)
45x45cm	Ref.20700	Ref.20701	Ref.20702	Ref.20703	Ref.20704
100x100cm	Ref.20720	Ref.20721	Ref.20722	Ref.20723	Ref.20724



Vitrines d'exposition

Vitrine NASH

- Vitrine montée sur roulettes
- 2 portes coulissantes
- Verre trempé, épaisseur 5mm
- 2 étagères en verre trempé non réglables en hauteur (distance entre chaque étagère à partir du bas en cm 30, 26, 24)
- Socle en mélaminé blanc
- Plafonnier en verre
- Dimensions (H x L x P) : 95 x 72 x 46cm



Ref. 45100 Vitrine NASH socle blanc sans éclairage

Vitrine ALRAMI

- Vitrine montée sur roulettes
- 2 portes coulissantes
- Verre trempé, épaisseur 5mm
- 4 étagères en verre trempé non réglables en hauteur (distance entre chaque étagère à partir du bas en cm 40, 31, 31, 31, 31)
- Socle en mélaminé blanc
- Plafonnier lumineux en mélaminé blanc (Ref. 45092)
- Dimensions (H x L x P) : 180 x 52 x 47cm



Ref. 45090 Vitrine ALRAMI socle blanc/plafond verre sans éclairage

Ref. 45092 Vitrine ALRAMI socle/plafond blanc avec éclairage

Vitrine DENEb

- Vitrine montée sur roulettes
- 2 portes coulissantes
- Verre trempé, épaisseur 5mm
- 4 étagères en verre trempé non réglables en hauteur (distance entre chaque étagère à partir du bas en cm 40, 35, 32, 26, 26)
- Socle en mélaminé blanc
- Plafonnier verre (Ref. 45060) ou lumineux en mélaminé blanc (Ref. 45063)
- Dimensions (H x L x P) : 180 x 80 x 47cm



Ref. 45060 Vitrine DENEb socle blanc/plafond verre sans éclairage

Ref. 45063 Vitrine DENEb socle/plafond blanc avec éclairage

Vitrine GEMMA

- Vitrine double montée sur roulettes
- 2 portes coulissantes montées sur rail coulissant métallique
- Verre trempé de sécurité, épaisseur 5mm
- 2 x 4 étagères en verre trempé non réglables en hauteur (distance entre chaque étagère à partir du bas en cm 40, 35, 32, 26, 26)
- Socle en mélaminé blanc
- Dimensions (H x L x P) : 180 x 120 x 47cm



Ref. 45031 Vitrine GEMMA socle blanc sans éclairage

Affichage

Tableaux en liège, cadres aluminium

- Encadrement aluminium
- Suspension dans les deux sens
- Epaisseur 16mm
- Liège aggloméré

Réf. 16050	Tableau liège cadre aluminium 45 x 60cm
Réf. 16052	Tableau liège cadre aluminium 60 x 90cm
Réf. 16054	Tableau liège cadre aluminium 90 x 120cm
Réf. 16062	Tableau liège cadre aluminium 90 x 180cm
Réf. 16056	Tableau liège cadre aluminium 120 x 150cm



Vitrines d'intérieur PHOENIX

- Extra-plate 27mm hors tout
- Cadre alu anodisé
- Coins arrondis
- Ouvrant plexi de 3mm
- Serrure

Capacité feuilles	H x L (Hors tout)	Référence	
		Fond métal	Fond liège
1x A4	34 x 26cm	29300	29306
2x A4	34 x 47cm	29301	29307
3x A4 horizontal	34 x 68cm	29302	29308
3x A4 vertical	94 x 26cm	29303	29309
4x A4	64 x 47cm	29304	29310
6x A4 vertical	94 x 47cm	29305	29311
6x A4 horizontal	64 x 68cm	29313	29312



Vitrines d'intérieur ALGOL

- Epaisseur 50mm hors tout
- Cadre alu anodisé
- Coins arrondis
- Glaces coulissantes en verre épaisseur 4mm sur roulements à billes
- Serrure à piston
- Fixation invisible par les 4 angles

Capacité feuilles	H x L (Hors tout)	Référence	
		Fond métal	Fond liège
8x A4	68 x 92cm	29010	29016
10x A4	68 x 113cm	29011	29017
12x A4	68 x 135cm	29012	29018
15x A4	98 x 113cm	29013	29019
18x A4	98 x 135cm	29014	29020
27x A4	98 x 197cm	29015	29021



Vitrines d'extérieur ANTARES

- Epaisseur 44mm hors tout
- Cadre alu anodisé
- Coins arrondis en polycarbonate apect aluminium
- Etanchéité assurée par un joint élastomère avec circulation d'air (antibuée)
- Dans leur versions 4, 6, 9, 12 feuilles, porte battante en verre ou verre trempé ou Plexi 4mm
- Fixation invisible par les 4 angles
- Serrure de sécurité 2 points d'ancrage
- Les vitrines en verre trempé ou Plexi 4mm sont certifiées NF

Référence	Capacité feuilles	H x L (Hors tout)	Matériau		
			Verre	Verre trempé	Plexi
29124	4x A4	71 x 53cm	X		
29124VF	4x A4	71 x 53cm		X	
29124PL	4x A4	71 x 53cm			X
29125	6x A4	71 x 74cm	X		
29125VF	6x A4	71 x 74cm		X	
29125PL	6x A4	71 x 74cm			X
29126	9x A4	101 x 74cm	X		
29126VF	9x A4	101 x 74cm		X	
29126PL	9x A4	101 x 74cm			X
29127	12x A4	101 x 95cm	X		
29127VF	12x A4	101 x 95cm		X	
29127PL	12x A4	101 x 95cm			X



Sacs de transport

Gamme Berlin - Portfolio en mousse à mémoire de forme

- Poignées dissimulables
- Aspect extérieur matelassé
- Poche arrière zippée
- 2 poches plaquées pour accessoires
- Matière Koskin et Nylon 840 D

Réf. 140170	Portfolio Berlin 9"/11,6" rouge
Réf. 140172	Portfolio Berlin 9"/11,6" noir
Réf. 140171	Portfolio Berlin 9"/11,6" marron
Réf. 140173	Portfolio Berlin 13,3" rouge
Réf. 140175	Portfolio Berlin 13,3" noir
Réf. 140174	Portfolio Berlin 13,3" marron
Réf. 140176	Portfolio Berlin 15,4"/16" rouge
Réf. 140178	Portfolio Berlin 15,4"/16" noir
Réf. 140177	Portfolio Berlin 15,4"/16" marron



9/11,6" 13,3" 15,4/16"



Gamme Chigago Eco Line

Ces produits sont fabriqués à base de PET et de fibres naturelles. Le PET est un matériau issu de bouteilles en plastique recyclées, utilisé pour la fabrication de nos sacoches. L'équivalent de 24 bouteilles en plastique suffit à la fabrication d'un sac. Nous utilisons également du canvas (fibre naturelle) et des fermetures "zip" dépourvues de nickel.

• Chicago Eco Clamshell - Sacoche pour ordinateur portable

- Poignée ergonomique
- Poche avant pour accessoires
- Sangle pour passage trolley
- Poche pour le passeport et le billet d'avion
- 2 sangles intérieures de maintien de l'ordinateur
- Matière PET et Canvas

Réf. 400500	Sacoche Chicago Eco Clamshell 14"
Réf. 400501	Sacoche Chicago Eco Clamshell 15,4"/16"
Réf. 400502	Sacoche Chicago Eco Clamshell 17"/18,4"



14" 15,4/16" 18,4"

• Chicago Eco Backpack - Sac à dos pour ordinateur portable

- Compartiment ordinateur renforcé
- Bretelles rembourrées
- Protection imperméable réversible
- Poche pour le passeport et le billet d'avion
- Protection intérieure avec Matt System
- Renfort ergonomique dans le dos
- Matière PET et Canvas



15,4/16"

Réf. 400503	Sac à dos Chicago Eco Backpack 15,4"/16"
-------------	--

• Chicago Trolley Eco - Sacoche trolley pour portables et imprimantes

- Sangle de transport
- Bras télescopique autobloquant
- Multiples poches de rangement
- Protection intérieure avec Matt System
- Boucles métalliques
- Compartiment portable auto-ajustable
- Matière PET et Canvas



12/15,6"

Réf. 400610	Sacoche Chicago Trolley Eco 12"/15,6"
-------------	---------------------------------------

Gamme London - Sacoche London Clamshell pour ordinateur portable

- Chargement frontal
- Poche plaquée avant pour documents
- Poignée ergonomique
- Bandoulière amovible
- Strap trolley
- 2 sangles intérieures de maintien de l'ordinateur
- Boucles et attaches en métal
- Matière Polyester 1680D

Réf. 160500	Sacoche London Clamshell 10"/12"
Réf. 160501	Sacoche London Clamshell 13"/14"
Réf. 160502	Sacoche London Clamshell 15,6"
Réf. 160503	Sacoche London Clamshell 17,3"



10/12" 13/14" 15,6" 17,3"

Gamme Manhattan II

• Manhattan II Toploading - Sacoche pour ordinateur portable

- Chargement vertical "Top loading"
- Poches avant et arrière pour billets d'avion, pièces d'identité etc
- Sangle pour trolley
- Sangle épaule haute résistance
- Volume compact pour un transport facilité de vos effets personnels
- Poignées avec fermeture magnétique pour un meilleur confort d'utilisation
- Fond renforcé en mousse haute densité pour une meilleure protection de votre Netbook
- Matériau Koskin et Nylon balistique 1680D/600D



10/12" 13/14" 15,6"

Réf. 170209	Sacoche Manhattan II Toploading 10"/12"
Réf. 170208	Sacoche Manhattan II Toploading 13"/14"
Réf. 170202	Sacoche Manhattan II Toploading 15,6"

• Manhattan II Trolley Backpack - Trolley sac à dos pour portables

- Large poche avant pour accessoires
- Grand compartiment central pour documents A4, effets personnels et accessoires
- Système de conversion position sac à dos ou position trolley, le rabat de mousse protégeant le dos des roulettes
- Manche télescopique intégré composé de 2 sections à butoir en aluminium haute résistance
- Sangle de serrage pour compacter le sac
- 2 roues en gomme de 6 cm de diamètre à roulement à billes silencieux haut de gamme
- Matériau Koskin et Nylon balistique 1680D/600D



15,6"

Réf. 170206	Trolley sac à dos Manhattan II Backpack 15,6"
-------------	---

Tokio III - Sacoche pour ordinateur portable avec de nombreux compartiments dédiés

- 2 Compartiments dont un dédié imprimante ou vidéoprojecteur
- Poches avant et arrière zippées
- Protection écran intérieur (screen protector)
- Sangle arrière pour trolley
- Matériau Nylon ballistic 1680D

Réf. 105206	Sacoche Tokio III 15,4"
-------------	-------------------------







15,4/16"

Sacs de transport (suite)

Gamme Delhi skin - Pochette "seconde peau" en néoprène pour ordinateurs portables

- Disponible en 4 couleurs tendances
- Coloris intérieur assortis
- Disponible en 3 tailles de 10" à 16"
- Matière ajustable
- Format compact à glisser dans un sac
- Protège des chocs & des rayures
- Matière résistante aux taches
- 2 tirettes de fermeture éclair au look original

	Delhi 10"/12"	Delhi 13"/14"	Delhi 15"/16"
 jaune	Réf.140190	Réf.140194	Réf.140198
 bleu	Réf.140191	Réf.140195	Réf.140199
 rose	Réf.140192	Réf.140196	Réf.140189
 vert	Réf.140193	Réf.140197	Réf.140188



10/12" 13/14" 15/16"



Gamme Marbella - Sacoche pour ordinateur portable

- Compartiment ordinateur portable renforcé
- Poche avant zippée pour accessoires
- Boucles en Gunmetal
- Bandoulière ergonomique amovible
- Strap trolley
- Matière DOT Nylon et Microfibre

Réf. 140311	Sacoche Marbella 14" gris
Réf. 140310	Sacoche Marbella 15,6" gris



14" 15,6"



Gamme Colorado - Housse pour appareil photo numérique

- Pochette renforcée pour appareils photo
- Compact
- Passant ceinture amovible
- Sangle de transport
- Poche carte mémoire
- Coque dure en EVA
- Dimensions intérieures : 105 x 65 x 16mm
- Dimensions extérieures : 120 x 83 x 35mm



Réf. 400320	Housse Colorado noir
Réf. 400321	Housse Colorado rose
Réf. 400322	Housse Colorado violet
Réf. 400323	Housse Colorado jaune

Gamme Marbella - Sacoche pour appareil photo et caméscope

- Ouverture par le haut
- Compartiment dédié avec séparateur
- Poche pour accessoires
- Poignée ergonomique
- Bandoulière ergonomique amovible
- Passant pour ceinture fixe
- Sangle de transport
- Matière DOT Nylon et Nylon 210D
- Dimensions intérieures : 160 x 80 x 80mm
- Dimensions extérieures avec la poignée : 210 x 175 x 105mm



Réf. 140333	Sacoche Marbella
-------------	------------------

Gamme Marbella - Sac à dos pour appareil photo reflex

- Ouverture facile sans retirer le sac de l'épaule
- Aperçu global de tous les accessoires
- Compartiments dédiés pour appareil photo et accessoires
- Rangement pour cartes mémoire
- Séparateur adaptable à la taille de l'objectif
- Matière DOT Nylon et Nylon 210D
- Dimensions intérieures : 300 x 220 x 100mm
- Dimensions extérieures avec la poignée : 335 x 240 x 160mm



Réf. 140312	Sac à dos Marbella
-------------	--------------------

Solution iPad et iPad 2

Gamme Berlin - Etui de protection pour iPad et iPad 2

- Intérieur de mousse à mémoire de forme
- Absorbant de chocs
- Revêtement intérieur en feutrine anti-rayures
- 2 tirettes en rubber plastique
- Disponible en 3 couleurs
- Couleurs intérieures assorties aux logos et tirettes extérieurs
- Matière Koskin et nylon 840D



9,7"

Réf. 201111	Etui de protection Berlin iPad et iPad 2 9,7" noir
Réf. 201110	Etui de protection Berlin iPad et iPad 2 9,7" rouge
Réf. 201109	Etui de protection Berlin iPad et iPad 2 9,7" marron

Gamme Bergame - Etui de protection pour iPad 2

- Rabat de protection de l'écran
- Doublure en microfibre
- 5 positions d'utilisation : 1 position verticale "standard", 4 positions pour regarder des vidéos
- Large bande élastique maintenant le rabat dans sa position fermé
- Découpes appropriées aux câbles de connexion



Réf. 201142	Etui de protection Bergame iPad 2 9,7"
-------------	--



9,7"

Kit de voyage pour ordinateur portable

Gamme Naos - Kit de voyage pour ordinateur portable

- Pochette de voyage antichocs en polypropylène Haute densité
- Chiffon et solution anti-statique pour nettoyer l'écran
- Mini-souris USB avec cordon rétractable
- Pavé numérique fin avec 4 Touches "Raccourcis"
- Micro HUB USB 2.0 (4 Ports)

Réf. 201117	Kit de voyage Naos pour ordinateur portable
-------------	---



Micro-casques & oreillettes

SupraPlus™

Les employés de bureau ont besoin d'un son d'une clarté parfaite, d'un excellent confort de port toute la journée et d'un outil fiable

- Outil de productivité personnalisé : appels mains-libres permettant d'accomplir plusieurs tâches simultanées plus facilement
- Confort de port toute la journée : mains libres pendant les appels
- Monoaural ou binaural : choisissez selon votre environnement de travail
- Il se connecte sur votre téléphone directement ou via un amplificateur. Il est également possible de le connecter sur un ordinateur pour les applications de téléphonie IP

Ref. 3682841	Monoaural tube vocal noir oreillettes en mousse
Ref. 3683241	Monoaural micro anti-bruit noir oreillettes en mousse
Ref. 3683041	Binaural tube vocal noir oreillettes en mousse
Ref. 3683441	Binaural micro anti-bruit noir oreillettes en mousse



CS60™

- Liberté et confort au bureau. Avec l'oreillette dernière génération de Plantronics, vous avez les mains libres pour travailler pendant un appel et vous pouvez vous déplacer sans être gêné par les fils de votre micro-casque
- Doté des fonctions réglage du volume et touche secret ainsi qu'une qualité de son numérique exceptionnelle grâce à la technologie DECT™
- Sa fonction IntelliStand™ vous permet de répondre à un appel sans appuyer sur aucun bouton grâce au décroché automatique HL10

Ref. 3699511	Oreillette CS60™ + base
Ref. 3915912	Kit oreillette CS60™ + base + HL10



Explorer® 240

- Atténuation du bruit et traitement anti-vent
- Contour d'oreille pivotant
- Jusqu'à 5 heures d'autonomie en conversation et 7 jours en veille
- Adaptateur secteur Micro-USB



Ref. 8418005	Oreillette Bluetooth Explorer® 240
--------------	------------------------------------

Audio™ 326

- Il offre un son stéréo riche pour tous les besoins multimédias : musique, jeux, appels sur internet, reconnaissance vocale, visioconférence et enregistrement vocal
- Un microphone antibruit améliore la retransmission de la voix et la reconnaissance vocale
- Il est compatible avec la plupart des cartes son pour PC/Mac
- Connexion prise Jack 3,5mm, compatible PC



Ref. 8093305	Audio™ 326
--------------	------------

Audio™ 345

- Arceau reposant sur la nuque pour un port discret et confortable
- Son stéréo intégral
- Réglage du volume en ligne et touche secret
- Microphone antibruit offrant une reconnaissance vocale d'une précision exceptionnelle
- La perche souple du microphone se rétracte discrètement
- Connexion prise Jack 3,5mm, compatible PC



Ref. 3785501	Audio™ 345
--------------	------------

DSP-400

- Son design pliable est idéal pour un rangement et un transport aisé
- Son DSP 32bits pour modifier et améliorer le signal audio
- Réglage du volume en ligne et touche secret
- Perche de microphone QuickAdjust™
- Microphone antibruit
- Connexion USB, compatible PC/Mac



Ref. 7692115	DSP-400
--------------	---------

Audio™ 920 - USB

- Elle allie confort et excellente qualité sonore
- La technologie USB permet de gérer vos appels à la fois sur votre ordinateur et votre téléphone mobile
- Dotée d'un adaptateur voix Bluetooth pour une utilisation Plug and Play et à distance
- La technologie WindSmart crée un rempart aux environnements venteux
- Sa batterie au lithium offre 8h d'autonomie en conversation et 180h de veille



Ref. 7859202	Oreillette USB Bluetooth Audio™ 920
--------------	-------------------------------------

Audio™ 300

- Microphone pour PC antibruit très performant
- Doté d'une touche secret, parfaitement adapté aux discussions en ligne, à la téléphonie sur internet, à la visioconférence et aux jeux multi-joueurs
- Comprend un support pour la fixation au moniteur
- Connexion prise Jack 3,5mm, compatible PC



Ref. 3960101	Audio™ 300
--------------	------------

Audio™ 355

- Léger et confortable pendant des heures
- Oreillettes montées sur pivot très agréables à porter
- Son de qualité studio
- Le microphone QuickAdjust™ permet un positionnement précis
- Microphone anti-bruit
- Commandes pratiques sur le cordon de volume de la musique et touche de discrétion
- Connexion prise Jack 3,5mm, compatible PC



Ref. 7973005	Audio™ 355
--------------	------------

Blackwire™ 420

- Pliable, facilitant la mobilité
- Robuste, pour une grande fiabilité
- Etui de transport
- Son large bande pour une solution de téléphonie sur PC optimale
- Son haute fidélité en stéréo intégrale
- Le microphone antibruit élimine les bruits environnants
- Protection acoustique SoundGuard®
- Serre-tête réglable pour un maintien personnalisé
- Connexion USB, compatible PC



Ref. 8263305	Blackwire™ 420
--------------	----------------

Logiciels & suites



Norton 360™ 4.0



Norton Internet Security™ 2011



Norton Antivirus™ 2011

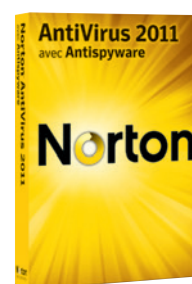

Caractéristiques			
Protection du PC <ul style="list-style-type: none"> Protégez-vous contre les dangers liés à l'utilisation d'Internet, sans diminuer les performances de votre ordinateur Bloquez les virus, logiciels espions et autres menaces avant qu'ils n'endommagent votre système 	X	X	X
Gestion des contrôles parentaux <ul style="list-style-type: none"> Effectuez un suivi des sites Web visités par vos enfants et bloquez l'accès aux sites inappropriés Surveillez les activités et les fréquentations de vos enfants sur les réseaux sociaux 	X	X	
Sauvegarde et restauration <ul style="list-style-type: none"> Sauvegardez automatiquement vos photos, votre musique et vos fichiers Vous permet de restaurer sans difficulté des fichiers importants qui ont été corrompus, perdus ou supprimés accidentellement 	X		
Protection de l'identité <ul style="list-style-type: none"> Surfez sur le Web et effectuez des achats et des opérations bancaires en ligne tout en bénéficiant d'une protection contre les cybercriminels qui peuvent voler votre identité ou vider votre compte bancaire Bloque les sites Web dangereux et frauduleux, notamment les sites de phishing qui peuvent voler votre identité 	X	X	
Optimisation du PC <ul style="list-style-type: none"> Détecte et résout automatiquement les problèmes qui ralentissent votre ordinateur Nettoie votre disque dur et vous aide à vous protéger en supprimant les fichiers inutiles contenant des informations personnelles 	X		
Commodité, convivialité <ul style="list-style-type: none"> Obtenez de l'aide rapidement et gratuitement 24h/24 et 7j/7 par téléphone pendant la durée de votre abonnement ou durant la période de validité de votre licence 	X	X	X
Version PC	20958101	21070585	21070460

Symantec Protection Suite Small Business Edition

Protection des terminaux contre les virus et autres programmes malveillants

- Création d'un environnement protégé pour les ordinateurs de bureau, les ordinateurs portables et les serveurs au sein duquel les virus, les programmes malveillants et autres menaces sont identifiés avec précision et tout danger immédiatement écarté

Protection de la messagerie contre les risques de spam ou de phishing

- Blocage des virus, du spam et des menaces de phishing avant qu'ils n'atteignent la boîte aux lettres et maintien de la productivité des utilisateurs

Sauvegarde et restauration des ordinateurs de bureau et des ordinateurs portables

- Restauration des fichiers et dossiers individuellement en quelques secondes ou du système complet en quelques minutes

Installation simplifiée

- Installation rapide ne nécessitant pas de formation spéciale, assistants intégrés

Gestion aisée

- Des interfaces intuitives et conviviales facilitent les tâches de gestion

Zéro administration

- Notifications et paramètres préconfigurés, rapports planifiés

Principales fonctions

- Antivirus et antispyware
- Protection contre les menaces réseau
- Protection proactive contre les menaces
- Un seul agent et une seule console de gestion
- Filtrage de contenu
- Mises à jour automatiques des signatures de spam
- Reporting automatisé
- Sauvegardes en tâches de fond
- Restaurations rapides et fiables
- Gestion centralisée
- Sauvegardes automatisées
- Compatible PC et Mac

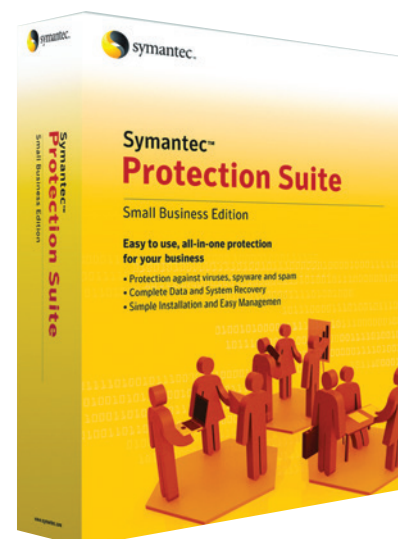

Réf. 20016563	1 licence Symantec Protection Suite Small Business Edition Tranche A 5-24 licences
Réf. 20016565	1 licence Symantec Protection Suite Small Business Edition Tranche B 25-49 licences
Réf. 20016560	1 licence Symantec Protection Suite Small Business Edition Tranche C 50-99 licences
Réf. 20016561	1 licence Symantec Protection Suite Small Business Edition Tranche D 100-249 licences

Bagagerie pour ordinateurs portables

Laptop Skin

- Utilisable à part ou glissée dans un autre sac
- Intérieur anti-rayures
- Protection en maillage aéré et rembourré
- Extérieur résistant aux intempéries
- Matière Néoprene



15,6"

Ref. TSS057EU Laptop Skin 15,6"

Notepac

- Cette mallette au design novateur est pourvue d'attaches en nickel
- Dimensions intérieures : 39 x 30 x 5cm
- Matière Nylon avec bords en Koskin



15,4/16"



Ref. CN01 Mallette Notepac 15,4/16"

Laptop Case

- Épaulière et compartiment rembourrés
- Bandoulière réglable
- Compartiment frontal à fermeture éclair
- Une sélection de poches de rangement de tailles variées
- Matière Polyester



10/12,1" 15,4/16"



Ref. CN312

- Dimensions intérieures : 29 x 3,5 x 24cm

Ref. CN31

- Dimensions intérieures : 38,7 x 4,2 x 26,7cm

Ref. CN312 Laptop Case XS 10/12,1"

Ref. CN31 Laptop Case 15,4/16"

Ultralite Corporate Traveller

- Utilise le système à coussins d'air breveté SafePort® pour protéger au maximum les ordinateurs portables
- Poste de travail à fermeture éclair entièrement repensé avec porte-cartes de visite, 3 porte-stylo, un porte-clés, de multiples compartiments à accessoires et une section de porte-documents pour organiser vos dossiers
- Inclut des poignées en Nylon enveloppées de cuir pour plus de confort et une sangle d'épaule ergonomique rembourrée avec un revêtement antidérapant sur la partie matelassée pour maintenir la sangle en place sur votre épaule
- Dimensions intérieure : 35,5 x 5 x 27cm
- Matière Nylon Balistique 1680D



15,6"



Ref. T02UA15 Ultralite Corporate Traveller 15,6"

Business Notebook Roller

- Cette mallette est parfaite pour le professionnel itinérant
- Rangement frontal avec fermeture éclair vers le bas, porte-documents, poche pour téléphone portable et porte-cartes
- Compartiment pour vêtements
- Roulettes inclinées et poignée télescopique
- Dimensions intérieures : 36,4 x 4,3 x 30cm
- Matière Nylon 840D robuste



15,4"

Ref. TEV001EU Business Notebook Roller 15,4/16"

Slim Line Case

- Mallette extra-plate
- Courroie de fixation en néoprène garantissant le maintien de votre notebook dans la mallette
- Section porte-document/rangement pour articles de bureau simple comprenant une petite poche pour accessoires, un porte-cartes et un rangement CD/DVD
- Poignée en néoprène et bretelle amovible pour un plus grand confort et un transport aisé
- Dimensions intérieures : 38,7 x 4,2 x 26,7cm
- Matière Nylon



15,4/16"



Ref. TBT012EU Slim Line Case 15,4/16"

Notepac Plus

- Cette mallette est assortie d'une poche pour articles de bureau avec fermeture éclair vers le bas et d'un porte-documents extensible pour transporter et protéger vos documents
- Dimensions intérieures : 39 x 30 x 5cm
- Matière Nylon avec bords en Koskin



15,4/16"



Ref. CNP1 Mallette Notepac Plus 15,4/16"

EcoSmart Clamshell Case

- Poignée rembourrée
- Bandoulière réglable et matelassée
- Poste de travail frontal avec poches pour accessoires et autres petits objets
- Poche arrière
- Sangle à chariot
- Fourreau rembourré amovible pour portable
- Dimensions intérieures : 37,5 x 4,3 x 30cm
- Matière Nylon provenant de plastique (PET) recyclé avec des attaches métalliques et des aimants sans nickel contribuant à réduire l'impact sur l'environnement



15,6"



Ref. TCC017EU EcoSmart Clamshell Case 15,6"

Sac à dos A7™ Backpack

- Tissu matelassé avec ventilation intégrée
- Mousse amortissant les chocs
- Système de coussinet Tri-Cell
- Bretelles ergonomiques rembourrées
- Base résistante à l'eau et à l'usure
- Poche camouflée pour ranger des clés (dans la poignée rembourrée)
- Poche accessoires latérale dissimulée
- Quatre poches à accès rapide
- Doublure en RipStop™
- Porte-bouteille d'eau
- Sangle de compression pectorale réglable
- Tirettes de fermeture éclair renforcées
- Dimensions intérieures : 38,7 x 4,2 x 26,7cm
- Matière Néoprene souple et durable



16"



Ref. TSB167EU Sac à dos A7™ Backpack 16"

Hughes Roller

- Conçue pour protéger les portables avec des écrans allant jusqu'à 15,6"
- Equipée du système de protection de portable intégré
- Compartiment pour vêtements de rechange ou accessoires doublé de micro-suède
- Poignée de chariot télescopique à trois niveaux, roulettes à déplacement libre pour une maniabilité aisée et petites fermetures ergonomiques.
- Poignées de transport en cuir tanné à l'huile
- La mallette à roulettes est construite en nylon résistant à l'eau, a été traité avec un revêtement anti-taches et a subi des essais d'usure pour la longévité
- Dimensions intérieures : 37,4 x 3,88 x 28,03cm
- Matières Nylon et Cuir



15,6"



Ref. TER013EU Hughes Roller 15,6"

Accessoires pour ordinateurs portables

Protection de vos données - Privacy Screen

- Protège les informations de votre écran au bureau ou en déplacement avec ce filtre à écran confidentiel
- Il protège également l'écran d'affichage des rayures et des détériorations

Ref. ASF121EU	Privacy Screen pour 12,1" (4:3) 247 x 185mm
Ref. ASF121WEU	Privacy Screen pour 12,1" W (16:10) 261 x 163mm
Ref. ASF133WEU	Privacy Screen pour 13,3" W (16:10) 286,4 x 179mm
Ref. ASF133W9EU	Privacy Screen pour 13,3" W (16:9) 294 x 165mm
Ref. ASF141EU	Privacy Screen pour 14,1" (4:3) 286 x 214mm
Ref. ASF141WEU	Privacy Screen pour 14,1" W (16:10) 303,5 x 189,5mm
Ref. ASF141W9EU	Privacy Screen pour 14,1" W (16:9) 310 x 175mm
Ref. ASF150EU	Privacy Screen pour 15" (4:3) 305 x 228mm
Ref. ASF154WEU	Privacy Screen pour 15,4" W (16:10) 332,5 x 207,8mm
Ref. ASF156W9EU	Privacy Screen pour 15,6" W (16:9) 344 x 194,5mm
Ref. ASF170EU	Privacy Screen pour 17" (4:3) 338 x 270mm
Ref. ASF17WEU	Privacy Screen pour 17" W (16:10) 368 x 230mm
Ref. ASF173W9EU	Privacy Screen pour 17,3" W (16:9) 383 x 215mm
Ref. ASF184W9EU	Privacy Screen pour 18,4" W (16:9) 407 x 229mm
Ref. ASF190EU	Privacy Screen pour 19" (4:3) 377 x 302mm
Ref. ASF19WEU	Privacy Screen pour 19" W (16:10) 409,5mm x 257mm
Ref. ASF201W9EU	Privacy Screen pour 20,1" W (16:9) 442 x 249mm
Ref. ASF220WEU	Privacy Screen pour 22" W (16:10) 475 x 297,5mm
Ref. ASF22W9EU	Privacy Screen pour 22" W (16:9) 476 x 268mm
Ref. ASF23W9EU	Privacy Screen pour 23" W (16:9) 509 x 286mm
Ref. ASF24W9EU	Privacy Screen pour 24" W (16:9) 531 x 298mm

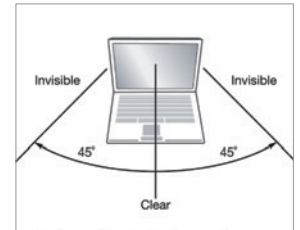
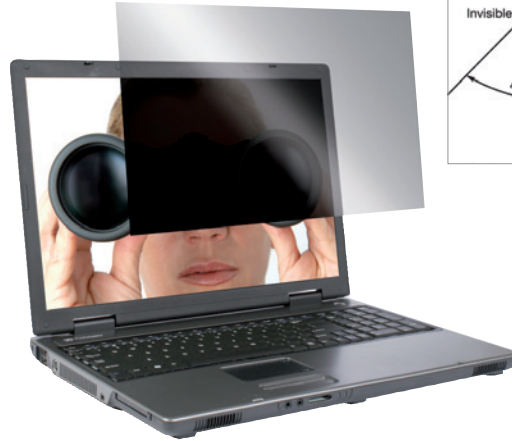

Sécurité, anti-vo - Defcon™ Cable Lock à combinaison (sans clé !)

- Ce câble en acier galvanisé est le seul système qui permet de protéger son ordinateur portable avec un code et sans clé
- Grâce à un choix de 10 000 combinaisons, ce câble vous offre une sécurité à toute épreuve. Il vous suffit d'attacher le portable à un meuble fixe

Ref. PA410E Defcon™ Cable Lock à combinaison



Laser Presentation Remote

- Disposition claire et intuitive
- Le pointeur laser permet de mettre facilement en évidence le contenu de votre présentation
- Boutons rétro-éclairés facilitant les présentations dans les salles faiblement éclairées
- Technologie KeyLock™ verrouille les boutons non essentiels pour éviter d'appuyer sur des boutons par erreur
- Technologie Plug-and-play
- Technologie sans fil 2,4 GHz
- Le récepteur USB se range à l'intérieur du présentateur.
- Compatible PC/Mac

Ref. AMP13EU



Ref. AMP09EU



Ref. AMP13EU Laser Presentation Remote

Ref. AMP09EU Laser Presentation Remote idem + contrôle de la souris + commande du volume

Numeric Keypad

- La taille et le confort des touches concaves de pleine dimension offrent un très grand niveau de précision, idéal pour les personnes travaillant avec des feuilles de calcul, des logiciels de comptabilité ou des applications financières
- Une inclinaison ergonomique fournit un support permettant de réduire la fatigue du poignet
- USB
- Compatible PC/Mac



Ref. AKP10EU Numeric Keypad

Laptop Chill Mat

- Pour ordinateurs portables équipés d'un écran allant jusqu'à 15,6"
- Deux ventilateurs empêchent la surchauffe et permettent au portable de fonctionner efficacement en protégeant les genoux et les surfaces de travail de la chaleur de l'ordinateur
- La plate-forme surélevée pour portable améliore la circulation de l'air et le refroidissement
- Bandes d'adhérence en caoutchouc pour plus de stabilité
- Dimensions extérieures : 353 x 258 x 33mm
- USB



15,6"

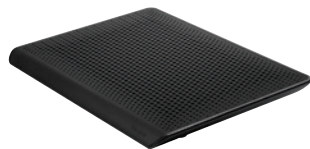

Ref. AWE61EU Laptop Chill Mat

Ergo M-Pro Laptop Stand

- Socle pour ordinateurs portables compact et léger allant jusqu'à 17"
- Plusieurs angles d'inclinaison
- Permet de positionner l'écran LCD de votre ordinateur plus haut par rapport au niveau de votre regard
- Porte-documents pour papiers : vous permet de placer vos feuilles volantes de façon ordonnée dans votre champ de vision
- Transportable : léger et pliable pour une portabilité maximale
- Arrière ouvert : améliore le refroidissement de l'ordinateur portable et la dissipation thermique
- Dimensions du compartiment principal : 31 x 23 x (12 - 20)cm (en utilisation)



17"

Ref. AWE04EU Ergo M-Pro Laptop Stand

Adaptateur électrique pour portable - Notebook Power Adapter Secteur

- Vous permet d'alimenter ou de charger votre équipement mobile
- C'est une solution d'alimentation portable idéale pour les utilisateurs itinérants
- Il alimente votre notebook en vous permettant de le laisser allumé aussi longtemps que nécessaire et de maintenir votre productivité
- Cet adaptateur exploite le système Power Tip, ce qui le rend compatible avec les principales marques de notebooks : Acer, Apple, Compaq, Dell, Gateway, HP, IBM, Panasonic, Sony et Toshiba



Ref. APA03EU Notebook Power Adapter Secteur 90W 19V

Cartes d'intégration PCI

Carte PCI USB 2.0

- Cartes additionnelles permettant d'augmenter le nombre de ports USB de votre ordinateur



Ref. 921940	Carte PCI USB 2 ports USB 2.0 + 1 interne
Ref. 921970	Carte PCI USB 4 ports USB 2.0 + 1 interne

Carte PCIe USB 3.0

- Ajoutez des ports USB 3.0 à vos ordinateurs et décuplez vos transferts de documents en ultra haute vitesse
- Rétro-compatible avec les générations antérieures, ils acceptent aussi tous vos périphériques USB 2.0 et 1.1
- Format PCI express



Ref. 303012	Carte PCIe 2 ports USB 3.0 + Low Profile
Ref. 303002	Carte PCIe 2 ports USB 3.0

Carte PCI IEEE 1394 Firewire 400Mbps & 800Mbps

- Rajoutez des ports Firewire sur votre ordinateur



Ref. 921300	Carte PCI 3 ports 400Mbps + 1 interne
Ref. 921350	Carte PCI 2 ports 800Mbps + 1 400Mbps

Carte PCIe USB/eSATA 2 en 1

- Carte avec connecteurs combinés eSATA et USB 2.0 permet d'alimenter un disque dur 2^{1/2} par le 5V de l'USB et de transférer des données en eSATA
- Format PCI-Express



Ref. 305031	Carte PCIe 1 port combo eSATA/USB + 1 USB
Ref. 306400	Carte PCIe 2 ports combo eSATA/USB

Adaptateur bridge IDE/SATA

- Ref. 921280
- Transforme un port IDE de carte mère en 2 ports SATA

- Ref. 306530
- Pour disque dur SATA vers une nappe IDE

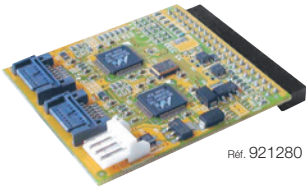

Ref. 921280

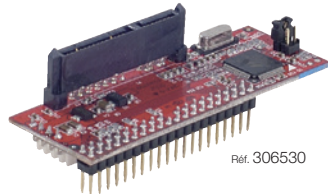

Ref. 306530

Ref. 921280	Convertisseur 2 ports SATA pour carte mère IDE
Ref. 306530	Adaptateur disque dur SATA vers nappe IDE

Carte PCI SATA

- Permet de connecter des disques durs en SATA sur votre ordinateur
- Taux de transfert de 150Mbps

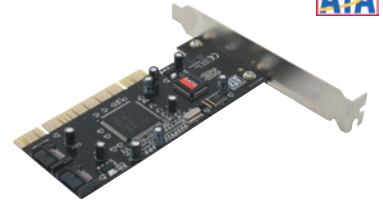

Ref. 921250	Carte PCI 2 ports SATA 150Mbps
Ref. 921253	Carte PCI 4 ports SATA 150Mbps

Carte PCI ports Série RS-232

- Bus PCI 32bits
- Installation sur port COM 3 ou 4
- Connectique SUB-D9M

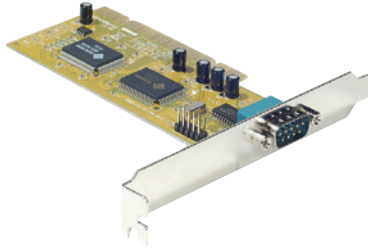

Ref. 304510	Carte PCI 1 port série
Ref. 304541	Carte PCI 2 ports série

Carte PCI ports Parallèle

- Bus PCI 32bits
- Port parallèle compatible standard ECP/EPP/SPP/BPP
- Connectique SUB-D25F

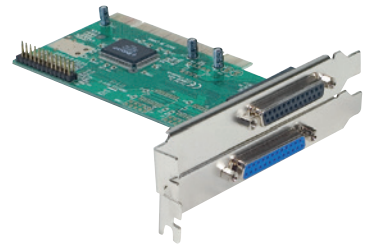

Ref. 920360	Carte PCI 1 port parallèle
Ref. 920340	Carte PCI 2 ports parallèle

Carte PCI 32bits "Low Profile" avec ports Série RS-232 ou Parallèle

Adaptée aux nouvelles générations de boîtiers PC et serveurs au format réduit. Format physique MD1 (longueur 121,79mm).

- Port Série UART 16C550
- Câble DB44 (44 pins vers 2 SUB-D9M)

- Port Parallèle compatible standard ECP/EPP
- Câble DB44 (44 pins vers 1 SUB-D25F)

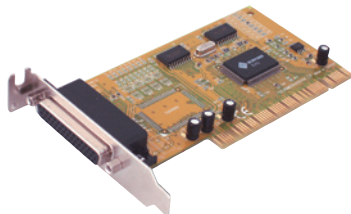

Ref. 921972	Carte PCI 2 ports Série Low Profile
-------------	-------------------------------------

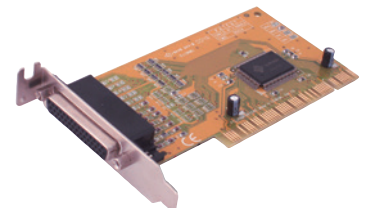

Ref. 921973	Carte PCI 1 port Parallèle Low Profile
-------------	--

Connectique IDE

Câble rond Ultra DMA 100/133 2 périphériques

- 3 connecteurs IDC en 40 contacts



Réf. 146500	Câble rond Ultra DMA 100/133 45cm
Réf. 146200	Câble rond Ultra DMA 100/133 60cm
Réf. 146210	Câble rond Ultra DMA 100/133 80cm

Boîtier IDE/USB 2.0

- Recyclez les disques de vos anciens portables ou ordinateur de bureau



Réf. 738301	Boîtier IDE 2 ^{1/2} USB 2.0 en aluminium noir
Réf. 738109	Boîtier IDE 3 ^{1/2} USB 2.0 en aluminium noir

Connectique SATA

Câbles et adaptateur alimentation SATA I & II

- Permet de connecter un disque dur SATA I & II sur une carte mère ou carte/adaptateur

Réf. 147630	Câble SATA 0,2m
Réf. 314012	Câble SATA 0,5m
Réf. 314010	Câble SATA coudé droit 0,5m
Réf. 314011	Câble SATA coudé droit 1m
Réf. 147550	Adaptateur alimentation 5 ^{1/4} SATA



Réf. 314012
Réf. 147630



Réf. 314010
Réf. 314011



Réf. 31405

Station d'accueil IDE/SATA & USB/eSATA avec lecteur de cartes

- Elle possède 2 logements pour pouvoir insérer tout type de disque dur. Le premier emplacement est destiné aux disques SATA et le second supporte les disques 3^{1/2} en 40 contacts et 2^{1/2} en 44 contacts
- Un lecteur de carte 5 slots et 2 ports USB complète sa connectivité
- Pour disque dur IDE ou SATA
- Lecteur cartes CF, XD, MS, SD et MicroSD
- Connectiques : USB 2.0 et eSATA



Réf. 738142 Station d'accueil IDE/SATA & USB/eSATA

Station d'accueil pour disque dur SATA I & II

- Raccordez cette station d'accueil sur un port USB de votre ordinateur et insérez ensuite un disque SATA d'ordinateur portable ou 3^{1/2} classique
- Socle lesté pour meilleure stabilité
- Livré avec câble USB et alimentation externe



Réf. 738150 Station d'accueil pour disque dur SATA 2^{1/2} & 3^{1/2}

Boîtier externe 2^{1/2} SATA I & II vers USB 2.0

- Boîtier en aluminium laqué noir pour disque dur 2^{1/2}
- Compatible disques durs 2^{1/2} SATA I & II
- Auto-alimenté grâce au câble USB à double prise



Réf. 738305 Boîtier 2^{1/2} aluminium noir SATA vers USB 2.0

Boîtier 3^{1/2} SATA I & II vers USB 2.0

- Boîtier externe pour disques durs SATA I & II
- Voyant d'activité et bouton marche/arrêt
- Livré avec alimentation externe et cordon USB A/B



Réf. 738115 Boîtier 3^{1/2} aluminium noir SATA vers USB 2.0

Connectique eSATA

Liaison externe eSATA



Réf. 147701	Cordon externe eSATA blindé 0,5m
Réf. 147730	Cordon externe eSATA blindé 1m
Réf. 147735M	Cordon externe eSATA blindé 1,5m
Réf. 147740	Cordon externe eSATA blindé 2m



Cordon eSATA Powered by USB

- Ce cordon permet d'utiliser les nouveaux connecteurs combinés en 2 en 1 eSATA + USB présent sur de nouveaux ordinateurs
- Utilise le taux de transfert de 1,5Gbps de la liaison eSATA et le 5V de la partie USB pour alimenter un disque dur externe équipé de cette nouvelle connectique



Réf. 147800	Cordon eSATA Powered by USB Combo 2 en 1 0,5m
Réf. 147810	Cordon eSATA Powered by USB Combo 2 en 1 1m

Boîtier 2^{1/2} SATA/eSATA Powered by USB

- Pour disque dur 2^{1/2} SATA pouvant fonctionner en USB 2.0 auto-alimenté à 480Mbps mais surtout en eSATA Powered USB en 3Gbps grâce à son connecteur Combo 2 en 1 eSATA/USB présent sur les nouveaux portables ASUS, MSI...



Réf. 738050 Boîtier 2^{1/2} SATA - USB + eSATA/USB Powered

Boîtier 2^{1/2} ToolLess SATA/eSATA & USB

- Permet une installation facile du disque dur SATA
- Il est équipé d'un bouton Backup pour automatiser vos sauvegardes journalières
- Auto-alimenté par câble double tête USB
- Transfert Max : USB 480Mbps - eSATA 3Gbps



Réf. 738136 Boîtier ToolLess 2^{1/2} SATA - USB + eSATA

Alimentations ATX pour boîtier de PC

Alimentations ATX

- Ajoutez ou remplacez votre alimentation
- Cordon carte mère 20 et 24 contacts, P4 + Molex + SATA
- Dimensions 150 x 86mm
- Ventilateur 80mm (480W)
- Ventilateur 120mm (500W)



Ref. 801421	Alimentation ATX format PSII 480W
Ref. 574001	Alimentation ATX format PSII 500W

Be Quiet Pure Power ATX

- Ventilateur 120mm ultra silencieux
- Double rail 12V
- Certifié 80 Plus



Ref. 801528	Be Quiet Pure Power ATX 430W
Ref. 801529	Be Quiet Pure Power ATX 530W

Ventilateurs & extracteurs d'air

Ventilateurs pour PC longue durée

- Mécanique étanche lubrifiée à vie
- Permet un fonctionnement jusqu'à 60000 heures
- Extra silencieux de 19 à 30dB selon le modèle
- Alimentation connecteur 3 fils

Désignation	Dimensions	Epaisseur	Réf.
Vent. lubrifié - 12V - 19dB	40 x 40mm	10mm	910181
Vent. lubrifié - 12V - 30dB	60 x 60mm		910179
Vent. lubrifié - 12V - 27dB		25mm	910182
Vent. lubrifié - 12V - 30dB	70 x 70mm	17mm	910183
Vent. lubrifié - 12V - 20dB	80 x 80mm	10mm	910191
		25mm	910184
Vent. lubrifié - 12V - 22dB	140 x 140mm	25mm	910198



Pâtes thermiques

- Graisses thermiques thermo conductrices pour une meilleure dissipation de la chaleur de vos composants



Ref. 904415	Seringue 1,5g pâte thermique Diamond + spatule
Ref. 904413	Seringue 3g pâte thermique particule d'argent
Ref. 904405	Flacon 6gr pâte thermique 30% métal + pinceau
Ref. 904406	Flacon 6gr pâte thermique 20% métal et 10% argent
Ref. 904404	Tube 100gr de pâte thermique en silicone

Kit ventilateur pour carte graphique

- Remplacez le ventilateur d'origine de votre carte vidéo devenu trop bruyant
- Kit ventilateur pour tout type de carte graphique (livré avec différentes fixations)



Ref. 574870	Kit ventilateur pour carte graphique
-------------	--------------------------------------

Refroidisseurs sur disque durs 3 1/2"

- Préservez la vie de vos disques durs en installant un dispositif de refroidissement
- Se fixe aisément sous le disque dur
- Roulement à manchon

Ref. 910270	Plastron 2 ventilateurs pour disques durs 3 1/2"
Ref. 910275	Plastron 1 ventilateur silencieux pour disques durs 3 1/2"

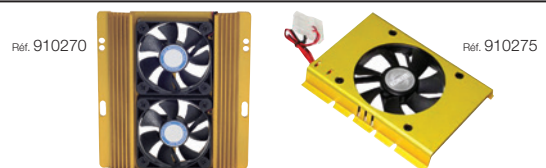

Solutions de montage pour disques durs, CD-RW...

Rails de fixation pour HDD 2 1/2" ou 3 1/2"

- Permet d'adapter un disque dur 2 1/2" dans un logement 3 1/2"
- Kit de 2 rails avec vis pour tout type de disque dur 3 1/2" dans des logements pour 5 1/4"

Ref. 730600	Kit de montage 2 1/2" HDD dans 3 1/2"
Ref. 730500	Kit de montage 3 1/2" HDD dans 5 1/4"



Kit de 8 vis de sécurité pour PC

- 8 vis de type BT6 longueur de filet 6mm - diamètre 3,4mm
- Tête type Torx avec picot central de sécurité
- 2 clés de type Torx débouchées pour le passage de picot de sécurité

Ref. 810180	Kit 8 vis de sécurité avec outillage
-------------	--------------------------------------



Kit de visserie PC

- Kit comprenant 9 types de visseries et son tournevis :
- 1 - Rondelles anti-vibration pour disque dur - 20 pièces
- 2 - Entretoises pour cartes mère - 50 pièces
- 3 - Vis CD-ROM - Floppy - 50 pièces
- 4 - Vis d'attache disque dur - 50 pièces
- 5 - Jumper - 100 pièces
- 6 - Vis d'attache boîtier PC - 50 pièces
- 7 - Rivets anti-vibration - 20 pièces
- 8 - Vis à main - 20 pièces
- 9 - Vis pour montage de ventilateurs - 50 pièces
- 10 - Tournevis de précision

Ref. 810140	Kit de visserie PC
-------------	--------------------



Connectique téléphonique

Cordons, rallonges et doubleurs téléphoniques

• Cordons modulaires RJ11

- Câbles équipés de connecteurs modulaires pour téléphone/modem/ADSL...



Réf. 288100	Cordon RJ11 4C 2 mètres équipé noir
Réf. 288120	Cordon RJ11 4C 5 mètres équipé noir
Réf. 935400	Cordon RJ11 4C 7 mètres équipé ivoire
Réf. 925400	Cordon RJ11 4C 15 mètres équipé ivoire

• Doubleur téléphonique RJ45

- Permet de raccorder 2 postes téléphoniques (RJ11) sur une prise murale RJ45
- Câble 2 ou 4 paires Cat 5e et un connecteur mâle RJ45



Réf. 911776	Doubleur téléphonique RJ45 2 voies
-------------	------------------------------------

• Cordons combiné spirale RJ9

- Longueur étendue d'environ 2m



Réf. CRRSN	Cordon combiné 4C/4C noir
------------	---------------------------

Adaptateurs téléphoniques

• Tête de Plug anti-enroulement

- Pour cordon combiné



Réf. 282020	Tête anti-enroulement blanc
-------------	-----------------------------

• Filtre ADSL gigogne à RJ11

- Adaptateur ADSL gigogne à RJ11 pour modem ADSL



Réf. 280360	Filtre ADSL 6 plots M/F
-------------	-------------------------

• Filtre ADSL maître

- Boîtier à installer en entrée de ligne téléphonique pour séparer le signal RTC du signal ADSL afin de pouvoir connecter plus de 3 téléphones RTC sur une ligne ADSL



Réf. 280370	Filtre ADSL maître
-------------	--------------------

Connectique fibre optique

Fabrication testée avant livraison. Cordon pour une utilisation intérieure. Faible atténuation, nos jonctions optiques reçoivent des fibres 62,5 / 125µm.

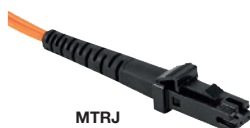

MTRJ



ST

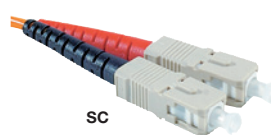

SC



LC

Cordons fibre optique ST / ST

Réf. 390010	Cordon duplex ST/ST 1 mètre
Réf. 390020	Cordon duplex ST/ST 2 mètres

Cordons fibre optique SC / ST

Réf. 390110	Cordon duplex SC/ST 1 mètre
Réf. 390120	Cordon duplex SC/ST 2 mètres

Cordons fibre optique SC / SC

Réf. 390310	Cordon duplex SC/SC 1 mètre
Réf. 390320	Cordon duplex SC/SC 2 mètres
Réf. 390330	Cordon duplex SC/SC 3 mètres
Réf. 390350	Cordon duplex SC/SC 5 mètres

Cordons fibre optique MTRJ / ST et MTRJ / SC

Réf. 390610	Cordon duplex MTRJ/ST 1 mètre
Réf. 390620	Cordon duplex MTRJ/ST 2 mètres
Réf. 390510	Cordon duplex MTRJ/SC 1 mètre
Réf. 390520	Cordon duplex MTRJ/SC 2 mètres

Cordons fibre optique LC / ST - LC / SC et LC / LC

Réf. 392050	Cordon duplex LC/ST 1 mètre
Réf. 390790	Cordon duplex LC/ST 2 mètres
Réf. 392040	Cordon duplex LC/SC 1 mètre

Réf. 390750	Cordon duplex LC/SC 2 mètres
Réf. 390820	Cordon duplex LC/LC 1 mètre
Réf. 390830	Cordon duplex LC/LC 2 mètres



**Pour une fabrication d'autres longueurs :
Cordons Simplex, connecteurs FDI et autres... Consultez nous !**

Câbles électriques

Câbles d'alimentation standards et coudés

- Câbles 220 Volts pour UC, écrans, imprimantes, scanners...



Réf. CABLE	Câble électrique standard 1,8 mètres
Réf. CABLE3	Câble électrique standard 3 mètres
Réf. CABLE5	Câble électrique standard 5 mètres



Réf. 808210	Câble électrique coudé 1,8 mètres
Réf. 808211	Câble électrique coudé 3 mètres

- Câble bipolaire - Prise plate pour portables...



Réf. CABLES	Câble bipolaire 1,8 mètres
-------------	----------------------------

- Câble tripolaire trèfle d'alimentation

- Utilisation en raccordement d'alimentation à tout type d'appareil



Réf. CABLET	Câble trèfle d'alimentation 1,8 mètres
-------------	--

- Rallonges mâle / femelle pour UC, écrans, imprimantes, scanners



Réf. RCABLE	Rallonge câble UC 1,8 mètres
Réf. RCABLE3	Rallonge câble UC 3 mètres

- Câble / rallonge d'alimentation en Y

- Permet avec le même câble, une alimentation de l'UC et de l'écran



Réf. CABLEY	Câble UC en Y mâle-femelle/femelle 1,8 mètres
Réf. RCABLEY	Rallonge UC en Y mâle-femelle/femelle 1,8 mètres

Rallonges électriques, enrouleur, adaptateurs et multiprises

- Rallonges électriques blanches

- Câbles rallonges électriques équipés 2P + Terre



Réf. RE3	Rallonge électrique 3 mètres
Réf. RE5	Rallonge électrique 5 mètres
Réf. RE10	Rallonge électrique 10 mètres

- Rallonge enrouleur électrique

- Rallonge électrique sur enrouleur, avec éclipse et sécurité thermique
- 4 prises 2P + Terre



Réf. RE20	Rallonge enrouleur 20 mètres
-----------	------------------------------

- Blocs multiprises blanches

Réf. 808530	Bloc 3 prises 1,5 mètres
Réf. 808560	Bloc 3 prises 4 mètres
Réf. 808540	Bloc 4 prises 1,5 mètres
Réf. 808543	Bloc 4 prises 4 mètres
Réf. 573430	Bloc 5 prises 1,5 mètres
Réf. 808545	Bloc 5 prises 4 mètres
Réf. 808550	Bloc 5 prises 1,5 mètres avec interrupteur
Réf. 808570	Bloc 5 prises 4 mètres avec interrupteur
Réf. 820030	Bloc 6 prises 1,5 mètres avec interrupteur
Réf. 573370	Bloc 6 prises 4 mètres avec interrupteur



Réf. 808530
Réf. 808560

Réf. 808540
Réf. 808543

Réf. 808550
Réf. 808570

- Multiprises protection électrique

- Bloc 5 prises de protection électrique parafoudre surtension
- Protège tous les appareils informatiques
- Puissance maxi 2500W

Réf. MP5RJ11

- Protection tél/fax/modem : 2 connecteurs RJ11 (câble non fourni)



Réf. MP5	5 prises parafoudre/surtension 1,8 mètres
Réf. MP5RJ11	5 prises surtension-EMI/RFI et RJ11

- Multiprises protégées parafoudre & parasurtenseur

- Cordon 1,50 mètres
- Puissance 3500W
- Filtre EMI/RFI



Réf. 808884	Multiprise 6 prises parasurtension + interrupteur
Réf. 808888	Multiprise 8 prises parasurtension + interrupteur
Réf. 808890	Multiprise 12 prises parasurtension + interrupteur

- Adaptateurs secteur universels

- Pour adapter un appareil électrique avec prises françaises

Réf. 405101	Adaptateur Taïwan/Japon/Canada/Chine/USA
Réf. 405102	Adaptateur Angleterre/Ecosse/Irlande



Transformateurs & chargeurs

Alimentation pour ordinateur portable

- Remplacez votre alimentation de PC portable défectueuse
- Protection contre les surcharges et les courts-circuits
- Possibilité de régler le voltage (12/15/16/18/19/20/24V)
- Cordon secteur et allume-cigare
- 1 port USB



Réf. 801224 Alimentation pour Notebook 90W + 1 USB

Chargeur USB 2 ports

- Adaptateur 220V vers 2 ports USB
- 2 ports de 500mA



Réf. 807129 Adaptateur secteur 2x USB

Chargeur USB 12 & 24 Volts allume-cigare

- Chargeur 2 ports USB
- Bitensions 12 et 24 Volts
- 500mA par port



Réf. 348392 Chargeur USB 12 et 24 Volts

Chargeur secteur et voiture 4 accus

- Accepte les accus de type AA (LR06) ou AAA (LR03) en NiCd ou NiMh
- Se branche sur secteur ou l'allume-cigare de votre véhicule (cordon allume-cigare inclus)
- Livré avec 4 accus LR06 AA



Réf. 958803 Chargeur secteur et de voyage 4 accus

Chargeur secteur 2 accus

- Accepte les accus de type AA (LR06) ou AAA (LR03) en NiCd ou NiMh
- Se branche sur secteur
- Livré avec 2 accus LR06 AA



Réf. 958291 Chargeur secteur 2 accus

Chargeur / déchargeur rapide 4 accus

- Charge jusqu'à 4 accus LR06 (AA), LR03 (AAA), LR14 (C) ou LR20 (D) et jusqu'à 2 accus 6LF22
- Led de fonctionnement
- Temps de charge de 2 à 4h en fonction du type d'accus
- Fonction de décharge
- Se branche sur secteur ou allume-cigare



Réf. 958804 Chargeur/déchargeur 4 Accus

Câbles DB25 & DB9

Câbles DB25

- 25 fils connectés
- Blindés

Réf. 122200	Câble DB25 mâle/mâle 1,8 mètres
Réf. 122210	Câble DB25 mâle/mâle 3 mètres
Réf. V245	Câble DB25 mâle/mâle 5 mètres
Réf. 123200	Rallonge DB25 mâle/femelle 1,8 mètres
Réf. 123210	Rallonge DB25 mâle/femelle 3 mètres
Réf. 123220	Rallonge DB25 mâle/femelle 5 mètres



Rallonges DB9

Réf. 580200	Rallonge DB9 mâle/femelle 1,8 mètres
Réf. 580230	Rallonge DB9 mâle/femelle 3 mètres
Réf. 128420	Rallonge DB9 mâle/femelle 5 mètres

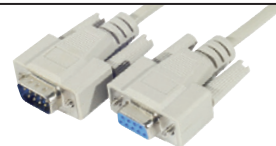

Changeurs de genre DB25, DB9 & HD15

Changeurs de genre DB25



Réf. 083240	Changeur de genre DB25 femelle/femelle
Réf. 083230	Changeur de genre DB25 mâle/mâle

Changeurs de genre DB9



Réf. 083140	Changeur de genre DB9 femelle/femelle
Réf. 083230	Changeur de genre DB9 mâle/mâle

Changeurs de genre HD15 (VGA)

Réf. 083740	Changeur de genre HD15 femelle/femelle
Réf. 083730	Changeur de genre HD15 mâle/mâle
Réf. 083750	Changeur de genre HD15 mâle/femelle



Connectique HD15 (SVGA)

Câbles et rallonges HD15 (SVGA) standards

• Rallonges HD15 mâle/femelle avec ferrites

Supporte les résolutions jusqu'au SXGA (1280 x 1024) et WSXGA+ (1680 x 1050).



Ref. 118800M	Rallonge HD15 mâle/femelle 1,8 mètres
Ref. 118810	Rallonge HD15 mâle/femelle 3 mètres
Ref. 118820	Rallonge HD15 mâle/femelle 5 mètres
Ref. 118840	Rallonge HD15 mâle/femelle 10 mètres
Ref. 118850	Rallonge HD15 mâle/femelle 15 mètres
Ref. 117860	Rallonge HD15 mâle/femelle 20 mètres

• Câbles HD15 mâle/mâle avec ferrites



Ref. 118700	Câble HD15 mâle/mâle 1,8 mètres
Ref. 118710	Câble HD15 mâle/mâle 3 mètres
Ref. 118720	Câble HD15 mâle/mâle 5 mètres
Ref. 118740	Câble HD15 mâle/mâle 10 mètres
Ref. 118750	Câble HD15 mâle/mâle 15 mètres
Ref. 118760	Câble HD15 mâle/mâle 20 mètres

Cordon Splitter écran HD15

- Ce cordon permet l'affichage sur 2 écrans à partir d'une seule carte graphique



Ref. 137030	Câble VGA vers 2x VGA mâle/femelle 0,30 mètre
-------------	---

Connectique DVI

Câbles et rallonges DVI-D numérique Dual Link

• Rallonges DVI-D Dual Link mâle/femelle

Permet de raccorder votre écran plat, plasma et vidéoprojecteur équipés de connecteurs.



Ref. 127611	Rallonge DVI-D Dual Link mâle/femelle 3 mètres
Ref. 127621	Rallonge DVI-D Dual Link mâle/femelle 5 mètres
Ref. 127631	Rallonge DVI-D Dual Link mâle/femelle 10 mètres

• Câbles DVI-D Dual Link mâle/mâle



Ref. 127501	Câble DVI-D Dual Link mâle/mâle 1,8 mètres
Ref. 127511	Câble DVI-D Dual Link mâle/mâle 3 mètres
Ref. 127521	Câble DVI-D Dual Link mâle/mâle 5 mètres
Ref. 127571	Câble DVI-D Dual Link mâle/mâle 10 mètres
Ref. 127591	Câble DVI-D Dual Link mâle/mâle 15 mètres

Adaptateurs DVI vers VGA

- Pour connecter un écran équipé d'un cordon avec prise DVI-i ou -D sur une carte vidéo analogique VGA (HD15)



Ref. 581460	Adaptateur DVI femelle vers HD15 mâle
Ref. 581450	Adaptateur DVI mâle vers HD15 femelle

Adaptateurs DVI vers HDMI

- Spécial écran plat ou vidéoprojecteur
- Adaptateur pour transformer la connectique HDMI d'un écran Plasma ou Téléviseur HDTV en connecteur DVI afin de le raccorder avec un cordon DVI-D à la carte écran d'un PC



Ref. 127950	Adaptateur DVI femelle vers HDMI mâle
Ref. 581701	Adaptateur DVI mâle vers HDMI femelle

Connectique Display Port

Câbles et rallonges Display Port

• Rallonges Display Port mâle/femelle

Permet de raccorder votre PC équipé d'un port Display Port à votre écran ou vidéoprojecteur équipés d'une entrée Display Port.



Ref. 128127	Rallonge Display Port mâle/femelle 1,8 mètres
Ref. 128128	Rallonge Display Port mâle/femelle 3 mètres
Ref. 128129	Rallonge Display Port mâle/femelle 5 mètres

• Câbles Display Port mâle/mâle



Ref. 128131	Câble Display Port mâle/mâle 1,8 mètres
Ref. 128132	Câble Display Port mâle/mâle 3 mètres
Ref. 128133	Câble Display Port mâle/mâle 5 mètres
Ref. 128125	Câble Display Port mâle/mâle 10 mètres

Cordon adaptateur Display Port vers DVI-D

- Permet de transférer l'affichage d'un ordinateur équipé d'une sortie vidéo Display Port vers un écran DVI-D ou un téléviseur HDMI



Ref. 128135	Cordon adaptateur Display Port vers DVI-D 1,8 mètres
-------------	--

Cordons pieuvre

Toutes les gaines PVC des câbles sont reliées, permettant une utilisation comme un câble unique. Câbles blindés.

Cordons pieuvre mâle/mâle pour écran, clavier, souris en PS/2

Ref. 051820	Cordon pieuvre PS/2 HD15/MDIN/MDIN 1,8 mètres
Ref. 051830	Cordon pieuvre PS/2 HD15/MDIN/MDIN 3 mètres



Ref. 051820
Ref. 051830

Rallonges pieuvre mâle/femelle pour écran, clavier, souris en PS/2

Ref. 051720	Cordon pieuvre rallonge mâle/femelle 1,8 mètres
Ref. 051730	Cordon pieuvre rallonge mâle/femelle 3 mètres



Ref. 051720
Ref. 051730

Cordons pieuvre mâle/mâle VGA/USB & audio

Ref. 580771M	Cordon pieuvre KVM VGA/USB & audio 1,8 mètres
Ref. 580772	Cordon pieuvre KVM VGA/USB & audio 3 mètres



Ref. 580771
Ref. 580772

Partageurs automatiques de périphériques

Partageurs automatiques de périphériques USB 2.0

Partagez un périphérique USB entre 2/4 UC.

- Sélection du PC par clavier ou par bouton sur le boîtier
- Connectique : Entrée : 2/4 x USB M (type B) - Sortie : 1 x USB F (type A)
- Livré avec un câble USB AB 2.0 de 1,80m

Ref. 014020	Partageur USB 2.0, 2 ports
Ref. 014040	Partageur USB 2.0, 4 ports



KVM

Kit KVM pocket 2 UC PS/2 - VGA - avec câbles

Accédez à 2 UC en PS/2 à partir d'un écran, clavier, souris.

- Sélection du PC par clavier
- Résolution jusqu'à 1920 x 1440dpi
- Livré avec câbles de 1,20m
- Connectique : Console : 2 x PS/2 F, 1 x HD15 F - UC : 4 x PS/2 M, 2 x HD15M

Ref. 061020	Kit KVM pocket 2 UC PS/2 + câbles
-------------	-----------------------------------



Kits KVM pocket 2 UC USB 2.0 - VGA - avec câbles

Permet de raccorder à chaud tous vos nouveaux ordinateurs de bureau, serveurs, portables ou netbooks à votre clavier/souris USB préféré.

- Résolution VGA jusqu'à 1920 x 1440dpi (supporte les écrans Wide)
- 2 câbles UC 1,2M avec prise VGA + 1 USB (+ jack pour modèle audio)
- Console VGA + clavier USB + souris USB

Ref. 061120	Kit KVM VGA/USB 2 ports - câbles intégrés - USB
Ref. 061130	Kit KVM VGA/USB 2 ports - câbles intégrés - USB & audio



Kit KVM compact 2 UC USB 2.0 - DVI - audio avec câbles

Avec la télécommande toujours sur votre bureau vous n'aurez plus à mémoriser la séquence de touche pour passer d'une UC à l'autre

- Résolution jusqu'à 1600 x 1200dpi
- Modèle DVI spécial écran LCD

Ref. 052303	Kit KVM compact 2 ports DVI-I - USB & audio
-------------	---



Kits KVM bureau 2/4 UC USB 2.0 - VGA - audio avec câbles

Accédez à 2/4 UC en USB à partir d'un écran, clavier, souris PS/2 ou USB et partagez 2 périphériques en USB (HUB).

- Sélection du PC par clavier ou par bouton sur le boîtier
- Résolution jusqu'à 2048 x 1536dpi
- Livré avec câbles de 1,20m

Ref. 253621	Kit KVM USB 2.0 + audio 2UC + câbles
Ref. 052360	Kit KVM USB 2.0 + audio 4UC + câbles



KVM métal 4/8/16 UC PS/2 - VGA - rackable 19" avec OSD sans câbles

Contrôlez jusqu'à 4/8/16 UC en PS/2 à partir d'un écran, clavier, souris.

- Sélection par bouton poussoir ou raccourci clavier
- Résolution jusqu'à 1920 x 1440dpi
- Rackable et cascable 16 niveaux

Ref. 062110	KVM métal 4 ports
Ref. 066100	KVM métal 8 ports
Ref. 062120	KVM métal 16 ports
Ref. 051820	Câble KVM HD 15M A HD 15M/PS/2M/PS/2M 1,8m
Ref. 051830	Câble KVM HD 15M A HD 15M/PS/2M/PS/2M 3m
Ref. 051850	Câble KVM HD 15M A HD 15M/PS/2M/PS/2M 5m



Connectique USB, USB 2.0 & USB 3.0

Cordons pour liaison type USB 2.0

• Câbles A-B USB 2.0



Réf. 2MU	Câble USB 2.0 type A-B mâle/mâle 2 mètres
Réf. 3MU	Câble USB 2.0 type A-B mâle/mâle 3 mètres
Réf. 5MU	Câble USB 2.0 type A-B mâle/mâle 5 mètres

• Câbles A-A USB 2.0



Réf. 2MUA	Câble USB 2.0 type A-A mâle/mâle 2 mètres
Réf. 3MUA	Câble USB 2.0 type A-A mâle/mâle 3 mètres
Réf. 5MUA	Câble USB 2.0 type A-A mâle/mâle 5 mètres

Cordons double blindage pour liaison certifiée USB 2.0

• Rallonge A-A certifiée USB 2.0

- Contacts OR

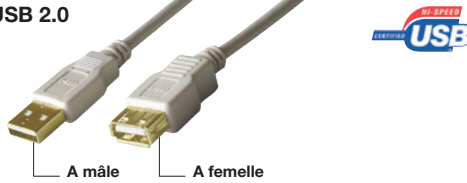

Réf. 2MUAFG	Rallonge USB 2.0 type A-A mâle/femelle 2 mètres
-------------	---

• Câbles A-B certifiés USB 2.0

- Contacts OR



Réf. 2MU2	Câble USB 2.0 type A-B mâle/mâle 2 mètres
Réf. 149310	Câble USB 2.0 type A-B mâle/mâle 3 mètres
Réf. 149320	Câble USB 2.0 type A-B mâle/mâle 5 mètres

• Rallonge A-A USB 2.0



Réf. 2MUAF	Rallonge USB 2.0 type A-A mâle/femelle 2 mètres
Réf. 3MUAF	Rallonge USB 2.0 type A-A mâle/femelle 3 mètres
Réf. 5MUAF	Rallonge USB 2.0 type A-A mâle/femelle 5 mètres

• Câbles A-Mini B USB 2.0

- Pour PDA et appareil photo numérique



Réf. 532490	Câble USB 2.0 type A-Mini B 5C 1,5 mètres
Réf. 532500	Câble USB 2.0 type A-Mini B 4C 2 mètres

Cordons très haute vitesse USB 3.0

• Rallonge USB 3.0



Réf. 149810	Rallonge USB 3.0 type A-A mâle/femelle 1,8 mètres
Réf. 149815	Rallonge USB 3.0 type A-A mâle/femelle 3 mètres
Réf. 149825	Rallonge USB 3.0 type A-A mâle/femelle 5 mètres

• Câble USB 3.0



Réf. 149800	Câble USB 3.0 type A-B mâle/mâle 1,8 mètres
Réf. 149805	Câble USB 3.0 type A-B mâle/mâle 3 mètres
Réf. 149820	Câble USB 3.0 type A-B mâle/mâle 5 mètres

Changeurs de genre USB

Adaptateur USB 2.0 à série universelle

- Connexion USB Type A à tout type de périphérique série (RS232)
- DB9 mâle/DB25 mâle
- Adaptateur avec câble, auto alimenté



Réf. 151307	Adaptateur USB 2.0 à série DB9 mâle/DB25 mâle
-------------	---

Adaptateur USB à imprimante parallèle

- Connexion USB Type A à une imprimante CENTRONICS 36
- Fonctionne en mode bi-directionnel 1284
- Câble de 1,80m



Réf. 151040	Adaptateur USB à CENTRONICS
-------------	-----------------------------

Adaptateur USB à PS/2

- Connexion USB Type A à un périphérique PS/2 MiniDin6 (clavier ou souris)



Réf. 040850	Adaptateur USB à MiniDin6
-------------	---------------------------

Convertisseur USB à 2 ports PS/2 avec cordon

- Connexion USB Type A à deux périphériques PS/2 MiniDin6 (clavier ou souris)



Réf. 151324	Convertisseur USB à 2 ports PS/2
-------------	----------------------------------

Changeurs USB et USB 2.0

- Vous permet de changer le type de liaison USB A ou B

Réf. AUSB2	Changeur USB A femelle - USB B mâle
Réf. AUSB3	Changeur USB A mâle - USB B femelle
Réf. AUSB1	Changeur USB A femelle - USB B femelle
Réf. AUSB4	Changeur USB A femelle - USB A femelle



Hubs USB

Mini Hub USB 2.0 compact 4 ports

- Taux de transfert des données jusqu'à 480Mbps
- LED d'alimentation
- Autoalimenté par le port USB
- Dimensions : 71 x 33 x 13mm
- Câble USB intégré de 50cm



Réf. 151301 Mini Hub USB 2.0 compact 4 ports

Hub USB 2.0 4 ports avec alimentation externe

- Taux de transfert des données jusqu'à 480Mbps



Réf. 021251 Hub USB 2.0 4 ports avec alimentation externe

Mini Hubs USB 2.0 autoalimentés

- Autoalimenté par le port USB
- Voyants LED : témoins de marche
- Taille : 48 x 36 x 31mm



Réf. 021160



Réf. 021170

Réf. 021160 Mini Hub papillon USB 2.0 4 ports autoalimenté

Réf. 021170 Mini Hub papillon USB 2.0 7 ports autoalimenté

Hubs USB 2.0 7 ports "on table" avec alimentation externe

- Avec port vertical spécial clé WiFi/Bluetooth
- 7 ports USB 2.0 type A femelle



Réf. 021076



Réf. 021074

Réf. 021076 Hub USB 2.0 7 ports dont 1 pivotant avec alim. externe

Réf. 021074 Hub USB 2.0 7 ports dont 1 vertical avec alim. externe

Hub USB 2.0 10 ports avec alimentation externe

- Hub de bureau avec 10 ports USB 2.0 dont 2 sont pivotants et orientables vers le haut
- Idéal pour accroître la portée des périphériques utilisant des ondes radio-électriques comme : clé WiFi, Bluetooth, dongle de souris ou clavier sans fil
- 6 ports USB 2.0 avant
- 4 ports USB 2.0 arrière (dont 2 pivotants)
- Cordon USB/MiniUSB 1m



Réf. 021180 Hub USB 2.0 10 ports avec alimentation externe

Hub USB 3.0 4 ports avec alimentation externe

- Multipliez le nombre de ports USB 3.0 en raccordant ce hub SuperSpeed avec 4 ports USB 3.0 offrant un taux de transfert pouvant atteindre 5Gbps
- 4 ports USB 3.0 type A compatibles USB 2.0 et 1.1
- Livré avec cordon USB 3.0 A/B 1m



Réf. 021304 Hub USB 3.0 4 ports avec alimentation externe

Lecteur de cartes mémoires

Mini lecteur de cartes mémoires 66 en 1

- Lit les cartes SD série au format HC
- Lecteur USB 2.0
- Livré avec un câble USB
- Lit les Micro SD sans adaptateur
- Supporte la copie d'une carte à l'autre
- Supporte plus de 60 formats de carte mémoire : CF I, CF II, Extreme CF, Extreme III CF, Ultra II CF, HS CF, Xs-Xs CF, CF Elite Pro, CF, Ultra-X, CF WA, CF PRO, CF PRO II, IBM MD, Hitachi MD, Magicstar, MS / MS, PRO, MS Duo, MS PRO Duo, MS MG, MS MG PRO, MS MG Duo, MS MG Pro Duo, Extreme, MS PRO, Extreme III, MS PRO, Ultra II MS PRO, HS, MS MG PRO, HS MS PRO, HS MS PRO Duo, MS Rom, MS Select, MS PRO, MG Extreme, MS Duo MG HS, MS Pro HG Duo, SD, mini SD*, SDHC, HS Mini SD*, Extreme SD, Extreme III SD, Ultra II SD, SD-ULTRA-X, Ultra speed SD, SD PRO, SD Elite PRO, HS SD, SD Ultra, SD Ultimate, MMC, MMC II, HS MMC, RS MMC, Ultra RS, MMC, DV RS MMC, HS RS MMC, MMC 4.0, RS MMC 4.0, MMC Mobile, MMC Plus, T-Flash, Micro SD, eXcellent Digital, eXcellent Digital M Type, eXcellent, Digital H Type, M2, MMC Micro



Réf. 151239 Mini lecteur de cartes mémoires 66 en 1

Adaptateur, amplificateur & stations d'accueil USB

Adaptateur USB 2.0 à IDE/SATA

- Optez pour une liaison simple entre un PC équipé d'un port USB vers un périphérique IDE ou SATA comme un disque dur.
- Alimentation sur port USB
- Avec LED
- Compatible Windows & Mac



Réf. 508090 Adaptateur USB 2.0 à IDE/SATA

Amplificateur USB 2.0 A-A

- Connexion USB A-A en Mâle/Femelle
- Une liaison USB standard est de 5 mètres maximum; ce cordon amplifié vous permet de prolonger votre liaison de 5 mètres
- Cordon amplifié cascadeable (jusqu'à 20m)
- Câble de 5m



Réf. 149251 Amplificateur USB 2.0 A-A mâle/femelle 5 mètres

Stations d'accueil USB 2.0 & 3.0

- Permet de déporter de façon stable une rallonge USB pour y brancher une clé USB, un disque dur externe, un scanner sans avoir à se baisser, à chercher le câble
- Une prise DATA permet de brancher un périphérique et/ou de l'alimenter
- Une prise POWER totalement dédiée à la recharge d'appareils électriques tels un téléphone portable, GPS...



Réf. 151182



Réf. 532800

Réf. 151182 Station d'accueil USB 2.0

Réf. 532800 Station d'accueil USB 3.0

Connectique FireWire

Câbles IEEE 1394 FireWire 400Mbps

- Câbles fonctionnant à 400Mbps
- Fonctionnement sur bus IEEE 1394
- Blindage par paires



FireWire

• Câbles FireWire IEEE 1394 6P/6P



Ref. 1MFWS	Câble IEEE 1394 6P/6P 1,8 mètres
Ref. 3MFWS	Câble IEEE 1394 6P/6P 3 mètres
Ref. 5MFWS	Câble IEEE 1394 6P/6P 5 mètres

• Câbles FireWire IEEE 1394 6P/4P

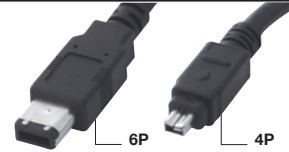

Ref. 2MFW	Câble IEEE 1394 6P/4P 1,8 mètres
Ref. 3MFW	Câble IEEE 1394 6P/4P 3 mètres
Ref. 5MFW	Câble IEEE 1394 6P/4P 5 mètres

• Câbles FireWire IEEE 1394 4P/4P



Ref. 2MMFW	Câble IEEE 1394 4P/4P 1,8 mètres
Ref. 3MMFW	Câble IEEE 1394 4P/4P 3 mètres
Ref. 5MMFW	Câble IEEE 1394 4P/4P 5 mètres

Câbles IEEE 1394B FireWire 800Mbps High Speed

- Câbles fonctionnant à 800Mbps
- Fonctionnement sur bus IEEE 1394B
- Connecteur Bêta
- Compatible avec connecteurs de carte bilingual



800 FireWire

• Câbles FireWire IEEE 1394B 9P/6P



Ref. 536310	Câble IEEE 1394B 9P/6P 1,8 mètres
Ref. 536410	Câble IEEE 1394B 9P/6P 3 mètres
Ref. 536510	Câble IEEE 1394B 9P/6P 5 mètres

• Câbles FireWire IEEE 1394B 9P/9P

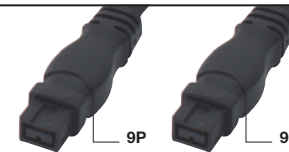

Ref. 142960	Câble IEEE 1394B 9P/9P 1,8 mètres
Ref. 536420	Câble IEEE 1394B 9P/9P 3 mètres
Ref. 536520	Câble IEEE 1394B 9P/9P 5 mètres

• Câbles FireWire IEEE 1394B 9P/4P

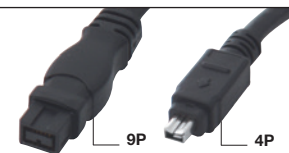

Ref. 142980	Câble IEEE 1394B 9P/4P 1,8 mètres
Ref. 536390	Câble IEEE 1394B 9P/4P 3 mètres
Ref. 536499	Câble IEEE 1394B 9P/4P 5 mètres

Hub répéteur IEEE 1394 FireWire 3 et 6 ports

- 1 entrée et 5 sorties en prises 6 points
- Vitesse de transfert jusqu'à 400Mbps
- Permet d'augmenter le nombre de ports FireWire et de rallonger la distance minimum de la norme FireWire de 5m
- Livré avec un cordon IEEE 1394 6 points vers 6 points longueur 1,80m
- Alimentation externe 9 Volts DC 600mA fournie

Ref. 022450	Hub répéteur IEEE 1394 FireWire 3 ports
Ref. 022460	Hub répéteur IEEE 1394 FireWire 6 ports

Changeur FireWire IEEE 1394 6P/4P

- 400Mbps
- 6P femelle vers 4P mâle

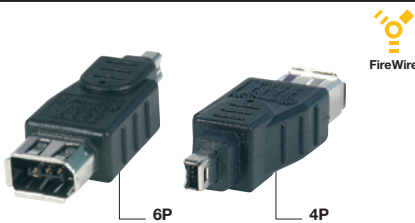

Ref. 084080	Changeur FireWire IEEE 1394 6P/4P
-------------	-----------------------------------

Câble répéteur FireWire 400

- Chaînable jusqu'à 20m
- Ce cordon actif autoalimenté permet d'établir une liaison FireWire au delà des 4,5m préconisée de la norme officielle IEEE 1394



Ref. 022400	Câble répéteur FireWire 400Mbps 5 mètres
-------------	--

Cordon rétractable FireWire IEEE 1394 6P/4P

- 400Mbps
- Longueur : 0,80m



Ref. 962170	Cordon rétractable FireWire 6P/4P
-------------	-----------------------------------

Extendeur FireWire sur RJ45

- IEEE 1394 jusqu'à 75 mètres
- Ce kit émetteur/récepteur permet de contrôler un périphérique FireWire 1394 jusqu'à une distance de 75 mètres avec un taux de transfert pouvant aller jusqu'à 400Mbps
- Boîtier en aluminium



Ref. 022500	Extendeur FireWire sur RJ45 75 mètres
-------------	---------------------------------------

Cordons audio-vidéo

Cordons RCA audio Haute qualité (HQ)

- Cordons anti-interférences
- Double blindage OFC (cuivre sans oxygène)
- Connecteurs contacts Or



Réf. 109210	2x RCA audio HQ OFC mâle/mâle 1 mètre
Réf. 581910	2x RCA audio HQ OFC mâle/mâle 2 mètres
Réf. 109230	2x RCA audio HQ OFC mâle/mâle 3 mètres
Réf. 109250	2x RCA audio HQ OFC mâle/mâle 5 mètres
Réf. 109300	2x RCA audio HQ OFC mâle/mâle 10 mètres

Cordons RCA vidéo Haute qualité (HQ) OFC

- Cordons de 75 Ohms
- Diamètre de 6mm
- Connecteurs contacts Or

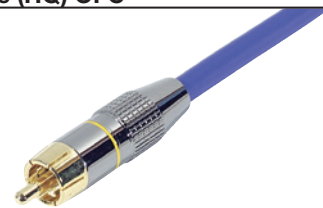

Réf. 103021	RCA vidéo HQ OFC mâle/mâle 1,8 mètres
Réf. 104410	RCA vidéo HQ OFC mâle/mâle 3 mètres
Réf. 104421	RCA vidéo HQ OFC mâle/mâle 5 mètres

Cordons RCA audio & vidéo 75 Ohms

- Double blindage OFC (cuivre sans oxygène)
- Connecteurs contacts Or



Réf. 104600	3x RCA audio & vidéo HQ OFC mâle/mâle 1,8 mètres
Réf. 104620	3x RCA audio & vidéo HQ OFC mâle/mâle 5 mètres

Cordons audio Haute qualité (HQ)

- Equipés d'une prise jack 3,5mm mâle vers 2 RCA (rouge et noir ; pour l'audio en stéréo)
- Cordons anti-interférences



Réf. 109501	Cordon audio HQ Pro mâle/mâle 1,8 mètres
Réf. 104011	Cordon audio HQ Pro mâle/mâle 3 mètres
Réf. 109511	Cordon audio HQ Pro mâle/mâle 5 mètres
Réf. 104021	Cordon audio HQ Pro mâle/mâle 10 mètres

Cordons S-vidéo Or

- Diamètre de 5mm
- Connecteurs en métal doré

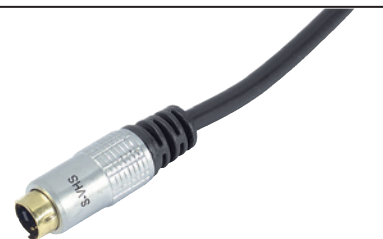

Réf. 107710	Cordon S-vidéo "Or" 1,8 mètres
Réf. 107720	Cordon S-vidéo "Or" 5 mètres
Réf. 107730	Cordon S-vidéo "Or" 10 mètres

Cordons péritel Haute qualité (HQ)

- Capots métallisés
- Contacts plaqués or
- 21 broches câblées



Réf. 109700	Cordon péritel "Or" 1,5 mètres
Réf. 109710	Cordon péritel "Or" 5 mètres
Réf. 109720	Cordon péritel "Or" 10 mètres

Cordons audio jack stéréo

- Rallonge pour enceintes ou casques
- Connecteur jack stéréo de 3,5mm

Réf. 108510	Cordon audio jack mâle/mâle 1,2 mètres
Réf. 580690M	Cordon audio jack mâle/mâle 2 mètres
Réf. 580700	Cordon audio jack mâle/mâle 3 mètres
Réf. 108520	Cordon audio jack mâle/femelle 3 mètres
Réf. 108508	Cordon audio jack mâle/mâle 5 mètres
Réf. 108450	Cordon audio jack mâle/femelle 5 mètres
Réf. 108509	Cordon audio jack mâle/mâle 10 mètres
Réf. 108460	Cordon audio jack mâle/femelle 10 mètres
Réf. 108470	Cordon audio jack mâle/femelle 15 mètres



Connectique HDMI

Cordons HDMI vers HDMI 1,3 Full HD

- Supportent le transfert bi-directionnel vidéo et audio
- Connecteurs Or Haute Qualité



Réf. 127780	Cordon HDMI A-A mâle/mâle 1,2 mètres
Réf. 127790	Cordon HDMI A-A mâle/mâle 1,8 mètres
Réf. 127800	Cordon HDMI A-A mâle/mâle 3 mètres
Réf. 127810	Cordon HDMI A-A mâle/mâle 5 mètres
Réf. 127820	Cordon HDMI A-A mâle/mâle 10 mètres
Réf. 127830	Cordon HDMI A-A mâle/mâle 15 mètres

Cordons HDMI vers DVI-D

- Connecteurs HDMI type A 19pin



Réf. 581603	Cordon HDMI-A vers DVI-D 1,8 mètres
Réf. 127880	Cordon HDMI-A vers DVI-D 3 mètres
Réf. 127890	Cordon HDMI-A vers DVI-D 5 mètres
Réf. 127960	Cordon HDMI-A vers DVI-D 10 mètres
Réf. 127970	Cordon HDMI-A vers DVI-D 15 mètres

Connectique Ethernet RJ45

Câbles surmoulés RJ45 type 10 BaseT - 100 BaseTx

Câbles surmoulés de haute qualité, testés unitairement, meilleure résistance à l'arrachement, flexibilité maintenue du cordon et durée de vie accrue...

• Câbles gris Wriblay surmoulés *non blindés* RJ45 - Catégorie 5

Ref. 846805	Cordon Wriblay RJ45 équipé 0,5 mètre
Ref. 846810	Cordon Wriblay RJ45 équipé 1 mètre
Ref. 846820	Cordon Wriblay RJ45 équipé 2 mètres
Ref. 846830	Cordon Wriblay RJ45 équipé 3 mètres
Ref. 846850	Cordon Wriblay RJ45 équipé 5 mètres
Ref. 846861	Cordon Wriblay RJ45 équipé 10 mètres
Ref. 846862	Cordon Wriblay RJ45 équipé 15 mètres
Ref. 846863	Cordon Wriblay RJ45 équipé 20 mètres

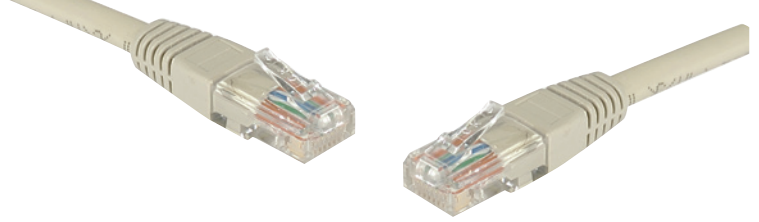

• Câbles gris Wriblay surmoulés *blindés* RJ45 - Catégorie 5

Ref. CRRB05	Cordon Wriblay RJ45 blindé équipé 0,5 mètre
Ref. CRRB1	Cordon Wriblay RJ45 blindé équipé 1 mètre
Ref. CRRB2	Cordon Wriblay RJ45 blindé équipé 2 mètres
Ref. CRRB3	Cordon Wriblay RJ45 blindé équipé 3 mètres
Ref. CRRB5	Cordon Wriblay RJ45 blindé équipé 5 mètres
Ref. CRRB10	Cordon Wriblay RJ45 blindé équipé 10 mètres
Ref. CRRB15	Cordon Wriblay RJ45 blindé équipé 15 mètres
Ref. CRRB20	Cordon Wriblay RJ45 blindé équipé 20 mètres
Ref. CRRB25	Cordon Wriblay RJ45 blindé équipé 25 mètres
Ref. CRRB30	Cordon Wriblay RJ45 blindé équipé 30 mètres
Ref. CRRB40	Cordon Wriblay RJ45 blindé équipé 40 mètres
Ref. CRRB50	Cordon Wriblay RJ45 blindé équipé 50 mètres

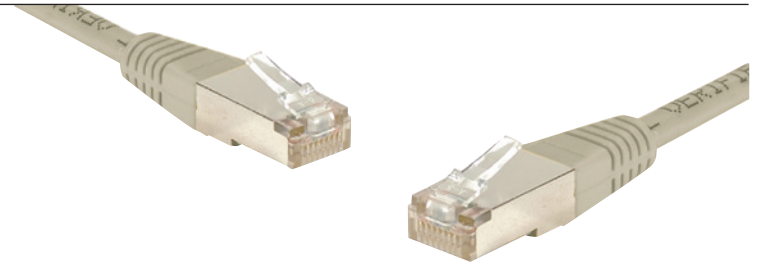

• Câbles couleurs Wriblay surmoulés *blindés* RJ45 - Catégorie 5

Repérez plus facilement vos câbles !!

• Pour les références, remplacer X par : J = ● - V = ● - B = ● - R = ● - N = ● - O = ●

Ref. CRRB05X	Cordon Wriblay RJ45 blindé équipé 0,5 mètre
Ref. CRRB1X	Cordon Wriblay RJ45 blindé équipé 1 mètre
Ref. CRRB2X	Cordon Wriblay RJ45 blindé équipé 2 mètres
Ref. CRRB3X	Cordon Wriblay RJ45 blindé équipé 3 mètres
Ref. CRRB5X	Cordon Wriblay RJ45 blindé équipé 5 mètres
Ref. CRRB10X	Cordon Wriblay RJ45 blindé équipé 10 mètres
Ref. CRRB15X	Cordon Wriblay RJ45 blindé équipé 15 mètres

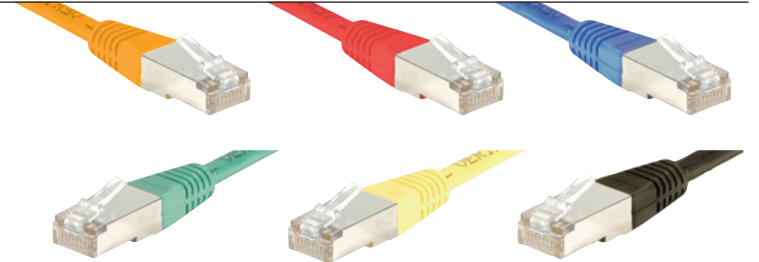

Câbles Croisés blindés RJ45 10/100BTx

• Câbles *croisés blindés* RJ45 - Catégorie 5

Ref. CRRB05	Cordon RJ45 croisé blindé équipé 0,5 mètre
Ref. CRRB1	Cordon RJ45 croisé blindé équipé 1 mètre
Ref. CRRB2M	Cordon RJ45 croisé blindé équipé 2 mètres
Ref. CRRB3	Cordon RJ45 croisé blindé équipé 3 mètres
Ref. CRRB5	Cordon RJ45 croisé blindé équipé 5 mètres
Ref. CRRB10	Cordon RJ45 croisé blindé équipé 10 mètres

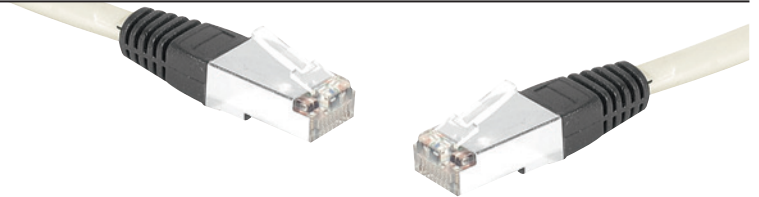

Câbles blindés RJ45 10/100/1000BT

• Câbles moulés 250Mhz *Gigabits* - Catégorie 6

Ref. CRR6B05	Cordon Cat.6 RJ45 moulé blindé équipé 0,5 mètre
Ref. CRR6B1	Cordon Cat.6 RJ45 moulé blindé équipé 1 mètre
Ref. CRR6B2	Cordon Cat.6 RJ45 moulé blindé équipé 2 mètres
Ref. CRR6B3	Cordon Cat.6 RJ45 moulé blindé équipé 3 mètres
Ref. CRR6B5	Cordon Cat.6 RJ45 moulé blindé équipé 5 mètres
Ref. CRR6B10	Cordon Cat.6 RJ45 moulé blindé équipé 10 mètres
Ref. CRR6B15	Cordon Cat.6 RJ45 moulé blindé équipé 15 mètres
Ref. CRR6B20	Cordon Cat.6 RJ45 moulé blindé équipé 20 mètres
Ref. CRR6B30	Cordon Cat.6 RJ45 moulé blindé équipé 30 mètres

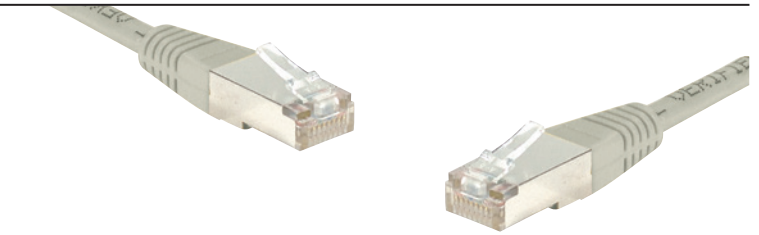

Câbles blindés cuivre monobrin

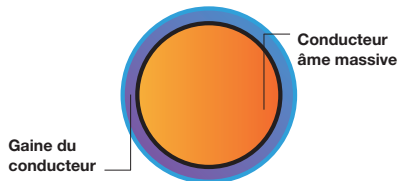

• Câbles 100Mhz - Catégorie 5 - FTP

Ref. 811411	Câble Cat.5 blindé monobrin 100 mètres gris
Ref. 811431	Câble Cat.5 blindé monobrin 305 mètres gris
Ref. 811451	Câble Cat.5 blindé monobrin 500 mètres gris

• Câbles 250Mhz - Catégorie 6 - FTP

Ref. 811280	Câble Cat.6 blindé monobrin 100 mètres gris
Ref. 811281	Câble Cat.6 blindé monobrin 305 mètres gris
Ref. 811282	Câble Cat.6 blindé monobrin 500 mètres gris

Câbles blindés cuivre multibrin

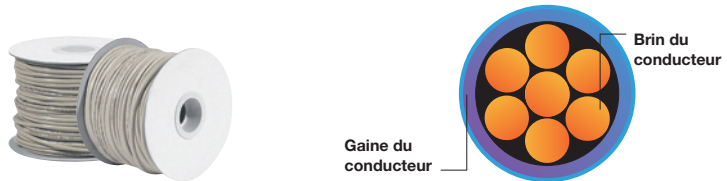

• Câbles 100Mhz - Catégorie 5 - FTP

Ref. 811211	Câble Cat.5 blindé multibrin 100 mètres gris
Ref. 811231	Câble Cat.5 blindé multibrin 305 mètres gris
Ref. 811250	Câble Cat.5 blindé multibrin 500 mètres gris

• Câbles 250Mhz - Catégorie 6 - FTP

Ref. 811255	Câble Cat.6 blindé multibrin 100 mètres gris
Ref. 811256	Câble Cat.6 blindé multibrin 305 mètres gris
Ref. 811257	Câble Cat.6 blindé multibrin 1000 mètres gris

Connecteurs RJ11 & RJ45

Connecteurs modular RJ11



Réf. 920420 Connecteurs RJ11 sachet de 50

Câbles modular pour RJ11

- Câbles 4 conducteurs
- Rouleau de 100m pour liaison téléphonique
- Couleur ivoire ou noir



Réf. 610411 Câble 4 conducteurs pour RJ11 100m ivoire
 Réf. 610401 Câble 4 conducteurs pour RJ11 100m noir

Connecteurs RJ45 Catégories 5 et 6



Réf. AMO88SF Prise Ethernet Cat.5 à sertir 8/8 RJ45
 Réf. AMO88SRS Prise Ethernet Cat.5 à sertir 8/8 RJ45 blindée
 Réf. AMO88HRS Prise Ethernet Cat.6 à sertir 8/8 RJ45 blindée

Manchons pour connecteurs RJ45

- Manchons de protection et maintien
- Nylon indéformable
- Manchons de couleurs différentes
- Diamètre de 6mm



Réf. 253176 ● 10 manchons noir pour RJ45
 Réf. 253171 ● 10 manchons gris pour RJ45
 Réf. 253172 ● 10 manchons rouge pour RJ45
 Réf. 253173 ● 10 manchons vert pour RJ45
 Réf. 253175 ● 10 manchons jaune pour RJ45
 Réf. 253174 ● 10 manchons bleu pour RJ45
 Réf. 253177 ● 10 manchons orange pour RJ45

Accessoires : solutions de brassage

Coupleurs RJ45 Catégories 5 & 6

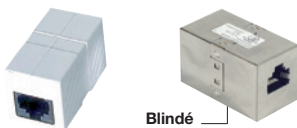

Réf. 902860 Coupleur Cat.5 RJ45 femelle/femelle
 Réf. 902830 Coupleur Cat.5 RJ45 femelle/femelle blindé
 Réf. 902870 Coupleur Cat.6 RJ45 femelle/femelle
 Réf. 272220 Coupleur Cat.6 RJ45 femelle/femelle blindé

Dédoublers RJ45 raccords éclateurs de paires Catégorie 5



Réf. 5175L5 Dédouleur Cat.5 RJ45 mâle/femelle/femelle
 Réf. 5175B Dédouleur Cat.5 RJ45 blindé mâle/femelle/femelle

Panneaux de brassage RJ45 Catégories 5 & 6

- Tailles disponibles : 16 ports (1U) ou 24/32 ports (2U)
- Montage à partir d'embases RJ45 blindées avec repérage couleur
- Installation sans outillage grâce à son système de clips de verrouillage à bascule (auto-dénudante)

Réf. 908500 Panneau Cat.5 16 ports blindé 1U
 Réf. 908560 Panneau Cat.5 24 ports blindé 2U
 Réf. 908700 Panneau Cat.5 32 ports blindé 2U
 Réf. 909000 Panneau Cat.6 16 ports blindé 1U
 Réf. 909020 Panneau Cat.6 24 ports blindé 2U



Support guide câbles

- Se fixe à l'avant des montants 19" d'un coffret ou d'une armoire
- Permet de maintenir et de guider les câbles



Réf. 754530 Support guide câbles

Ecrous-cages + vis



Réf. 754540 Jeu de 20 ecrous-cages + vis

Plateau 1 & 2U

- Charge maxi 10kg.



Réf. 754570 Plateau 1U profondeur 250mm
 Réf. 754580 Plateau 2U profondeur 400mm

Module balai 1U passe câbles



Réf. 754450 Module balai 1U passe câbles

Obturbateur pour embase RJ45

- Protégez vos contacts ! Évitez l'accumulation de la poussière



Réf. 253183 10 obturbateurs pour embase RJ45

Bloc multiprise avec interrupteur

- Boîtier aluminium

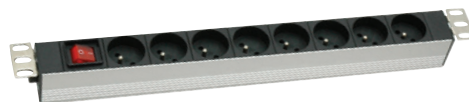

Réf. 808844 Bloc multiprise 19" 8 prises noir

Ranges câbles

Serre-câbles

- Pour attacher un groupe de câbles entre eux



Réf. 629111	Serre-câbles 98 x 2,5mm 100 pièces
Réf. 629131	Serre-câbles 140 x 3,6mm 100 pièces
Réf. 629151	Serre-câbles 200 x 4,8mm 100 pièces

Gaines passe câbles

- Protègent vos câbles de l'usure, de l'écrasement et des courts-circuits
- Livrées avec un adhésif double face pour la fixation au sol
- Passage de 3 à 5 câbles de diamètre 6mm



Réf. 753640	Gaine passe câble 3 câbles 1,8 mètres
Réf. 753650	Gaine passe câble 5 câbles 1,8 mètres

Embases adhésives pour toron

- Fixation adhésive ou vis (non fournies)
- Pour serre câbles largeur 6mm max.
- Dimensions 29 x 29mm



Réf. 629162	100 embases adhésives pour toron
-------------	----------------------------------

Outils & testeur de câbles réseaux

Pincès à sertir RJ11/RJ12 & RJ45

- Pince métallique pour couper, dénuder et sertir les prises RJ11/RJ12 & RJ45



Réf. ASK312	Pince à sertir RJ45
Réf. 939900	Pince à sertir RJ11/RJ12 & RJ45

Multimètre digital 8 fonctions

- Indication pile faible
- Protection contre les surcharges et fonction auto power off
- Test de transistors, diodes et continuité
- Mesures de courants CC jusqu'à 20A, mesures de tensions CC jusqu'à 1000V
- Mesures de courants CA jusqu'à 20A, mesures de tensions CA jusqu'à 700V
- Mesures de résistances: jusqu'à 20Mohms
- Mesures de capacité: de 2000pF à 20µF
- Mesures de fréquences: max. 20kHz
- Mesures de températures ambiantes : de 0°C à 40°C avec le capteur incorporé
- Mesures de températures externes avec sonde type K: de -50°C à 1000°C
- Livré avec gaine de protection et une pile de 9V



Réf. 045610	Multimètre digital 8 fonctions
-------------	--------------------------------

Attaches câbles scratch

- Idéaux pour attacher un groupe de câbles
- Réajustables grâce au scratch
- Largeur de 1 cm
- Longueur de 20cm



Réf. 151192	Jeu de 15 attaches câbles scratch 5 coloris
-------------	---

Gaines/organiseurs de câbles

- Gaines en polypropylène pour organiser le rangement et le passage de tous types de câbles, même déjà connectés
- Permettent un important gain de place

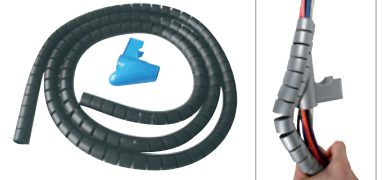

Réf. 903620	Gaine/organisateur de câbles noir 2 mètres
Réf. 903690	Gaine/organisateur de câbles argent 2 mètres

Serre-câbles adhésifs

- Ajustables à différents diamètres
- Adhésif inclus pour fixation instantanée



Réf. 629010	Serre câbles Ø 7,9 à 10,3mm
Réf. 629020	Serre câbles Ø 11,9 à 14,3mm
Réf. 629030	Serre câbles Ø 14,7 à 19,1mm
Réf. 629040	Serre câbles Ø 22,2 à 25,4mm

Outils & testeur de câbles réseaux

Pincès à sertir RJ11/RJ12 & RJ45

- Pince métallique pour couper, dénuder et sertir les prises RJ11/RJ12 & RJ45

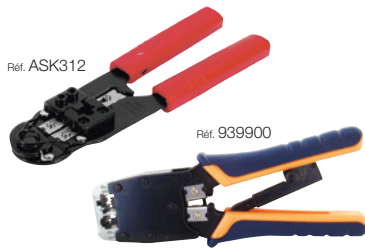

Réf. ASK312	Pince à sertir RJ45
Réf. 939900	Pince à sertir RJ11/RJ12 & RJ45

Multimètre digital 8 fonctions

- Indication pile faible
- Protection contre les surcharges et fonction auto power off
- Test de transistors, diodes et continuité
- Mesures de courants CC jusqu'à 20A, mesures de tensions CC jusqu'à 1000V
- Mesures de courants CA jusqu'à 20A, mesures de tensions CA jusqu'à 700V
- Mesures de résistances: jusqu'à 20Mohms
- Mesures de capacité: de 2000pF à 20µF
- Mesures de fréquences: max. 20kHz
- Mesures de températures ambiantes : de 0°C à 40°C avec le capteur incorporé
- Mesures de températures externes avec sonde type K: de -50°C à 1000°C
- Livré avec gaine de protection et une pile de 9V



Réf. 045610	Multimètre digital 8 fonctions
-------------	--------------------------------

Testeur de câbles RJ11/RJ12/RJ45

- Indispensable pour l'installation et le maintien de réseaux.
- Exécute automatiquement les tests pour continuité, câblage ouvert, courts-circuits et croisé
- Commutateur permettant de choisir entre test lent ou rapide
- Alimentation : pile 9V (non incluse)

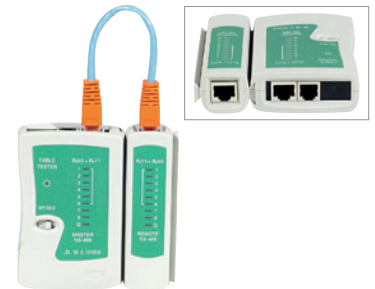

Réf. 045130	Testeur de câbles RJ11/RJ12/RJ45
-------------	----------------------------------

Tout l'univers de la soudure

Tout l'équipement pour réaliser de bonnes soudures!

Réf.815510

- Station de soudage 50W
- Réglage de la température manuelle
- Température de 175° à 480°

Réf.815700

- Permet de dessouder des composants sur un circuit imprimé et d'enlever le surplus de soudure
- Longueur de 1,6m
- Largeur de 2,5mm

Réf.815520

- Matière ABS et aluminium
- Longueur de 190mm

Réf.815800

- Bobine de soudure sans plomb
- Poids : 500g
- Section de 0,8mm

Réf. 815510	Station de soudage 50W
Réf. 815700	Tresse à dessouder 1,6 mètres
Réf. 815520	Pompe à dessouder
Réf. 815800	Bobine de soudure 500g



Coffrets de brassage

Mini coffret mural 19"

- Coffret métal avec porte et serrure à clés
- Fixation murale possible verticale ou horizontale
- Entrée possible des câbles sur les 4 côtés ou par le fond
- Montage dans l'épaisseur du coffret de 3 éléments de 1U
- Dans le coffret une étagère perforée vous permet de fixer des éléments non 19" à l'aide de taquets de blocage réglables
- Fixation interne 1U prévue pour recevoir un bloc de prise secteur 19"
- Dimensions : 495 x 490 x 140mm

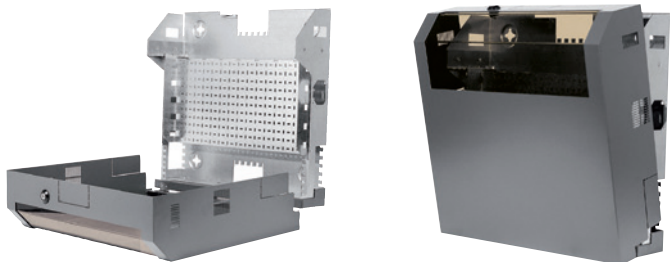

Réf. 750200 Mini coffret mural 19"

Coffrets muraux fixe 19"

- 1 porte avant en verre trempé, équipée d'une serrure
- 4 montants avant et arrière
- 2 panneaux amovibles latéraux
- Entrée des câbles par le haut et le bas
- Emplacement 1 ventilateur (non inclus)
- Kit de 20 vis et écrous cages inclus



Réf. 754170	Coffret mural fixe 6U 350 x 600 x 450mm gris
Réf. 754180	Coffret mural fixe 9U 480 x 600 x 450mm gris
Réf. 754190	Coffret mural fixe 12U 610 x 600 x 450mm gris
Réf. 754200	Coffret mural fixe 15U 760 x 600 x 450mm gris

Coffret mural pivotant 19"

- 1 porte avant en verre trempé, équipée d'une serrure
- 2 panneaux latéraux amovibles (serrure en option)
- 4 montants avant et arrière
- Entrée des câbles par le haut et le bas
- Emplacement 2 ventilateurs (non inclus)
- Verrouillage de la partie amovible par clé
- Kit de 20 vis et écrous cages inclus

Réf. 754300	Coffret mural pivotant 6U 350 x 600 x 550mm gris
Réf. 754310	Coffret mural pivotant 9U 480 x 600 x 550mm gris
Réf. 754320	Coffret mural pivotant 12U 610 x 600 x 550mm gris
Réf. 754330	Coffret mural pivotant 15U 760 x 600 x 550mm gris



Baies réseau 19"

- 1 porte avant en verre trempé fermant à clé
- 1 panneau arrière
- 2 panneaux latéraux amovibles
- 4 montants avant et arrière 19"
- Repère d'installation, numérotation par 1U
- Emplacement 4 ventilateurs prof. 600mm
- Emplacement 6 ventilateurs prof. 800mm
- Tresses de masse portes et panneaux
- 4 vérins
- Kit de 20 vis et écrous cages inclus
- Charge maxi : 400Kg



Réf. 754020	Baie réseau 19" 22U 600 x 600mm beige
Réf. 754030	Baie réseau 19" 22U 600 x 800mm beige
Réf. 754034	Baie réseau 19" 31U 600 x 600mm beige
Réf. 754036	Baie réseau 19" 31U 600 x 800mm beige
Réf. 754000	Baie réseau 19" 42U 600 x 600mm beige
Réf. 754010	Baie réseau 19" 42U 600 x 800mm beige

Baies serveur 19"

- 1 porte avant en verre avec perforations latérales sur les montants
- 1 porte arrière perforée
- 2 panneaux latéraux amovibles (serrure en option)
- 4 montants avant et arrière 19"
- Repère d'installation, numérotation par 1U
- Emplacement 6 ventilateurs
- Tresses de masse portes et panneaux
- 4 vérins
- Kit de 20 vis et écrous cages inclus
- Charge maxi : 600Kg



Réf. 754123	Baie serveur 19" 31U 600 x 900mm gris
Réf. 754124	Baie serveur 19" 31U 600 x 900mm noir
Réf. 754070	Baie serveur 19" 42U 600 x 900mm gris
Réf. 754080	Baie serveur 19" 42U 600 x 900mm noir

En option : étagères fixes ou sur glissières à fixation 4 points, plateaux pour claviers, ventilation passive ou active (avec ou sans thermostat), socle avec système anti-basculement. Contacteur de porte ou verrouillage à clé ou par code. Porte en nids d'abeille AV et/ou AR. Consultez nous !



Trousses, valises & malettes à outils

Trousse de maintenance 35 outils

L'équipement économique pour le mainteneur

- 35 outils, fer à souder + soudure
- Pompe à dessouder
- Manche tournevis avec 14 embouts plat/cruciforme/btr/torx
- cutter
- Pince demi ronde et coupante
- Testeur de polarité
- Pince brucelle

Ref. 818160 Trousse de maintenance 35 outils



Valise "Maintenance Pro" 48 outils

Spécialement équipée pour la maintenance des ordinateurs dans une valise de luxe avec serrure

- 48 pièces :
- Multimètre digital
- Pincés électroniques diverses
- Fer à souder
- Pompe à dessouder
- Tournevis divers
- Clés diverses

Ref. 818150 Valise "Maintenance Pro" 48 outils



Malette réseau 52 outils

Malette complète de 52 outils, sous forme d'attaché-case simili cuir avec serrure à code.

- 6 tournevis : 2 plats, 3 cruciformes et un torx
- 6 tournevis de précision : 3 plats, 3 cruciformes
- 1 tournevis isolant
- 3 tournevis plats flexibles
- 1 outil d'extraction
- 1 bracelet antistatique
- 1 fer à souder
- 1 rouleau de soudure
- 1 pompe à dessouder
- 1 outil de récupération à griffe
- 8 clés plates de 5-11
- 1 boîte de rangement composants
- 1 brosse métallique forme stylo
- 2 pointes
- 1 pince universelle
- 1 pince universelle coupante
- 1 pince universelle à tordre
- 1 pince coupante
- 1 pince à dénuder
- 1 pince à épiler
- 1 support pour fer à souder
- 1 testeur réseau 10/100BTx
- 1 pince à sertir RJ45
- 1 outil à dénuder
- 1 outil d'insertion CAD
- 1 jeu de 10 attaches velcro
- 1 jeu de 10 serre-câbles
- 1 sachet de 50 connecteurs RJ45 Cat.5
- 1 sachet de 10 connecteurs blindés Cat.5

Ref. 180090 Malette réseau 52 outils



Malette 80 outils

Malette complète de 80 outils, sous forme d'attaché-case simili cuir avec serrure à code.

- 6 tournevis de micro-mécanique de précision, standards et cruciformes
- 6 tournevis standards et cruciformes
- 1 multimètre digital
- 1 brosse de nettoyage
- 1 pince à sertir
- 1 clé à molette
- 1 brosse métallique forme stylo
- 1 rouleau de soudure
- 3 pincés : 1 à couder, 1 droite et 1 longue
- 1 pince à griffe de récupération
- 1 tournevis à embouts
- 7 douilles américaines de 7-16 à 3-16
- 2 embouts cruciformes
- 2 embouts type «torx»
- 2 pincés : 1 coupante, 1 plate
- 1 mini aspirateur
- 4 embouts pour mini aspirateur
- 1 fer à souder
- 3 outils d'insertion
- 1 pince à dénuder
- 2 pointes probe en métal
- 1 pompe à dessouder
- 1 pince à EPROM
- 7 douilles de 5-11
- 2 embouts plats
- 15 embouts type "allen"
- 1 adaptateur pour tournevis
- 1 pince d'extraction
- 1 bracelet antistatique
- 1 support fer à souder

Ref. 180120 Malette 80 outils



Valise "Technician Dream" plus de 80 outils

Vous en rêviez, nous l'avons réalisé!

- Plus de 80 outils
- Multimètre digital
- Pincés électroniques diverses
- Fer à souder
- Pompe à dessouder
- Tournevis divers
- Clés diverses
- Visseuse électrique (rechargeable)
- Un étai

Ref. 818170 Valise "Technician Dream" plus de 80 outils



Trousses, coffrets & malettes à outils (suite)

Pince multifonction

Rien ne lui échappe !

- Couteau, déboucheur, ciseau, scie, tournevis livré avec 12 embouts et un étui



Réf. 815570 Pince multifonction

Coffret mini tournevis de précision 28 embouts

De nombreux embouts

- Philips (cruiforme), plats, torx et hexagonaux



Réf. 815650 Coffret mini tournevis 28 embouts

Télémetre à ultrason + viseur laser

Prenez la mesure de vos chantiers !

- Calcule la surface et le volume
- Mesure de 0,50m à 15m
- Alimentation 1 pile 9 volts (non fournie)



Réf. 818127 Télémetre à ultrason

Pince brucelle

Le lot de 4 pinces !



Réf. 815550 4 pinces brucelle

Malette 25 outils

Petite malette comportant :

- Pinces à bords ronds et coupante
- Pincette en acier inoxydable
- Clés à douille : 7, 8, 9, 10
- Tournevis magnétique
- 10 embouts : plats, cruciformes, "star" T10, T20, T30
- 6 tournevis plats et cruciformes
- Dimensions : 155 x 100 x 48mm



Réf. 818120 Coffret 25 outils

Trousse de maintenance 26 outils

Trousse à outils, soudure et montage/démontage à fermeture Eclair.

Tous les outils sont en chrome-vanadium inoxydable.

- | | |
|--|---------------------------------------|
| • 1 fer à souder | • 1 tournevis porte embout magnétique |
| • 1 rouleau de fil de soudure | • 2 clés à douilles |
| • 1 pompe à dessouder | • 1 clé à molette |
| • 1 outil d'insertion circuit imprimé | • 2 pinces brucelles |
| • 1 outil d'extraction circuit imprimé | • 1 pince à sertir |
| • 1 tube de rangement | • 1 pince à sertir |
| • 1 pince coupante | • 1 pince câble |
| • 3 tournevis de précision | • 2 tournevis 6 pans |
| • 3 tournevis plats + 3 cruciformes | |



Réf. 180100 Trousse de maintenance 26 outils

Malette "Réseau RJ45"

Pour le montage et l'installation réseau & téléphonie !

- 80 connecteurs RJ-45
- 1 dénudeur universel
- 1 pince RJ-45
- 1 testeur 10/100BTx



Réf. 818080 Malette "Réseau RJ-45"

Accessoires pour CD/DVD

Pochettes d'envoi pour CD/DVD

• Pochette papier pour CD/DVD

- Pochette papier pour la protection, le classement ou l'envoi d'un CD/DVD



Réf. PPCD Pochette papier CD/DVD

• Pochette carton blanc pour CD/DVD



Réf. PCCD Pochette carton blanc CD/DVD

• Pack de 100 pochettes CD/DVD autocollantes



Réf. 931816 Pack de 100 pochettes CD/DVD autocollantes

• Pochette plastique pour CD/DVD



Réf. PPCCD Pochette plastique CD/DVD avec rabat

Boîtiers CD/DVD cristal



Réf. 931800 10 boîtiers standards 2 CD

Réf. 931801 10 boîtiers slims transparents

Boîtiers vidéo pour CD/DVD



Réf. 931805 10 boîtiers vidéo standards pour CD/DVD

Réf. 931807 10 boîtiers vidéo slims pour CD/DVD

Boîtiers ultra-plats : noirs ou couleurs

- Pour CD-R, CD-RW, CD-DA, DVD...

Réf. 41017 25 boîtiers ultra-plats noirs

Réf. 43591 25 boîtiers ultra-plats de 5 couleurs



imation

Rangements design pour CD/DVD/BLU-RAY

Réf. 931845



Réf. 931850



Réf. 931845 Rangement "mini box" blanc pour 28 CD/DVD

Réf. 931850 Rangement "parade" pour 96 CD/DVD

Pochettes zippées de 40 à 504 CD/DVD

- Fermeture éclair
- Matière nylon

Réf. 931830 Pochette 40 CD/DVD

Réf. 931831 Pochette 80 CD/DVD

Réf. 931832 Pochette 128 CD/DVD

Réf. 931833 Pochette 256 CD/DVD

Réf. 931834 Pochette 352 CD/DVD

Réf. 931835 Pochette 400 CD/DVD

Réf. 931836 Pochette 504 CD/DVD



Réf. 931830



Réf. 931831



Réf. 931834

Valises de rangement 32 à 300 CD/DVD

- Intérieur velours
- Lock aluminium

Réf. 931820 Valise de rangement 32CD/DVD 150 x 160 x 32mm

Réf. 931821 Valise de rangement 64CD/DVD 280 x 160 x 32mm

Réf. 931822 Valise de rangement 80CD/DVD 157 x 156 x 182mm

Réf. 931823 Valise de rangement 120CD/DVD 220 x 156 x 32mm

Réf. 931824 Valise de rangement 200CD/DVD 301 x 190 x 34mm

Réf. 931825 Valise de rangement 300CD/DVD 301 x 280 x 34mm



Réf. 931820



Réf. 931823



Réf. 931825

Tapis de souris

Tapis de souris unis

- Tapis 230 x 180mm
- Épaisseur 6mm en mousse
- Surface tissu



Réf. 19042G	Tapis surface tissu gris
Réf. 19042B	Tapis surface tissu bleu
Réf. 19042R	Tapis surface tissu rouge

- Tapis 210 x 173mm
- Épaisseur 3mm en mousse
- Surface optique turbo



Réf. 190452	Tapis surface optique gris
Réf. 190450	Tapis surface optique bleu
Réf. 190451	Tapis surface optique noir

Tapis de souris turbo

- La structure quadrillée de la surface évite l'encrassement des souris et augmente la précision de mouvement
- Dos antidérapants pour adhérer au bureau
- Dimensions : 210 x 175mm



Réf. 907910	Tapis de souris décor couché de soleil
Réf. 907920	Tapis de souris décor eau
Réf. 190330	Tapis de souris décor reflet
Réf. 190331	Tapis de souris décor feuillage
Réf. 190332	Tapis de souris décor brume
Réf. 190333	Tapis de souris spécial optique

Réf. 907910

Réf. 907920

Réf. 190330

Réf. 190331

Réf. 190332

Réf. 190333

Tapis de souris Winner pour bureautique & Killer pour gamers

- Cadre sensitif : permet de recentrer la souris sur le tapis
- Bi-matière (indestructible et inusable)
- Côté gauche coupé droit afin de pouvoir coller le tapis au plus près du clavier
- Forme atypique couvrant 90% de la surface prise par les mouvements paraboliques
- Adhère à toutes les surfaces par effet de micro ventouses
- Épaisseur : 3mm
- Réduction de 80% du frottement des patins de la souris pour une glisse exceptionnelle



Réf. 906623	Tapis Nova Winner 3 268 x 233mm blanc
Réf. 906625	Tapis Nova Winner 3 268 x 233mm noir
Réf. 906632	Tapis Nova Killer 2 337 x 307mm blanc
Réf. 906634	Tapis Nova Killer 2 337 x 307mm noir

Tapis de souris Master

- Spécial Gamers accros aux grands mouvements!
- Forme ergonomique et face avant biseautée à 45° pour un confort total sous les poignets
- Bi-matière (indestructible et inusable)
- Adhère à toutes les surfaces par effet de micro ventouses
- Épaisseur : 6mm



Réf. 906641	Tapis Nova Master noir
Réf. 906642	Tapis Nova Master bleu

Repose-poignets ergonomiques

Tapis de souris, repose-poignets

- Conçus pour réduire les points de pression, ils soulagent vos poignets
- Position adéquate lors de l'utilisation du clavier ou de la souris
- Pour tous types de claviers, souris, trackballs
- Possibilité d'insérer une photo dans le tapis de souris
- Taille du tapis de souris : 210 x 257 x 23mm
- Taille du repose poignet : 505 x 56 x 20mm



Réf. 190453

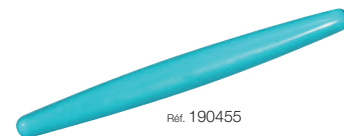

Réf. 190455

Réf. 190453	Tapis de souris gel bleu
Réf. 190455	Repose-poignets pour clavier gel bleu



Personnalisez vos Tapis de Souris, tant dans leurs formes que dans leurs couleurs. Soumettez-nous votre création, et recevez votre devis... Consultez nous !



Sécurité antivol

Antivols à clé pour portables, LCD et vidéoprojecteurs

Sécurisez tous vos appareils dotés d'un slot d'ancrage!

- Se fixe sur le slot d'ancrage
- Longueur du câble : 2m
- Livré avec 2 clés identiques



Ref. 915010

- Version clé passe

Ref. 915000	Antivol à clé
Ref. 915010	Antivol à clé option clé passe
Ref. 915011	Clé passe pour Ref. 915010

Antivols doubles pour portables, LCD et vidéoprojecteurs

Sécurisez deux appareils en même temps!

- Deux verrous pour sécuriser deux appareils
- Se fixe sur le slot d'ancrage
- Longueur du câble : 2m
- Livré avec deux clés identiques



Ref. 915030

- Version clé passe

Ref. 915020	Antivol double à clé
Ref. 915030	Antivol double à clé option clé passe
Ref. 915031	Clé passe pour Ref. 915030

Coffre-fort

Standard ou anti-feu!

- Volume 24 litres (anti-feu) et 32 litres (standard)
- Structure indéformable et monobloc
- Porte inarrachable sans gonds apparents

Ref. 915700	Coffre-fort standard à clé, inclus 1 tablette, 24kg
Ref. 915710	Coffre-fort standard électronique, inclus 1 tablette, 24kg
Ref. 915720	Coffre-fort anti-feu à clé, inclus 1 tablette, 30kg
Ref. 915730	Coffre-fort anti-feu électronique, inclus 1 tablette, 30kg



Antivols à code pour portables, LCD et vidéoprojecteurs

- Combinaison à code personnalisable 4 chiffres (jusqu'à 10 000 combinaisons possibles)
- Se fixe sur le slot d'ancrage
- Longueur du câble : 2m



Ref. 915040	Antivol à code
-------------	----------------

Ancrage supplémentaire pour câble antivol

Sécurisez à volonté!

- Se fixe sur le slot d'ancrage
- Longueur du câble : 0,25m
- Livré avec deux clés identiques



Ref. 915070

- Version clé passe

Ref. 915070	Ancrage supplémentaire option clé passe
Ref. 915031	Clé passe pour Ref. 915070

Protections souples, housses

Protège-clavier souple



Protégez votre clavier de la poussière, des liquides, des graisses, des huiles et même des sucres de vos enfants. Fabriqué à partir de la référence de votre clavier.

- Thermoformé : une fine peau transparente sur votre clavier
- Reste sur le clavier lors de son utilisation
- Se nettoie aisément (eau, savon ou nettoyant ménager, résiste à la javel)
- Utilisable dans des conditions extrêmes sans s'altérer (de -40°C à + 70°C)
- Supporte au moins 10 millions de pressions de touches dans des conditions de travail habituelles



Communiquez nous la référence de votre clavier ou portable

Ref. PCT	Film transparent pour clavier
----------	-------------------------------

Protection souple pour ordinateur portable



Ref. PPORT	Film transparent pour portable
------------	--------------------------------

Housses de protection

Protégez votre matériel de la poussière

- Matière antistatique résistante à l'eau et facile à nettoyer

Ref. 300132	Pour moniteur 17" LCD
Ref. 902820	Pour moniteur 19" LCD
Ref. 300135	Pour clavier 475 x 185 x 45mm
Ref. 902630	Pour imprimante jet d'encre 480 x 480 x 350mm
Ref. 902580	Pour unité centrale moyen tour 380 x 520 x 90mm

Ref. 902580



Ref. 902630

Supports & mobiliers informatiques

Support unité centrale métallique

- Support métallique pour unité centrale
- Réglable en largeur de 132mm à 220mm
- Mousse de maintien pour le serrage
- 4 roulettes



Réf. 903330 Support unité centrale métallique

Support unité centrale plastique

- Idéal pour UC entre 15 et 26cm de large
- Système de blocage des roues
- Votre UC se retrouve à 7cm du sol
- Matière plastique résistante



Réf. 903320 Support unité centrale plastique

Support unité centrale sous bureau

- Assemblage au choix, vertical ou horizontal (vis non fournies)
- Longueur ajustable de 390 à 500mm
- Largeur ajustable de 140 à 250mm



Réf. 903310 Support unité centrale sous bureau

Repose-pieds réglable

- Permet de maintenir une position non fatigante quelle que soit la hauteur du siège
- Surélévation des pieds par rapport au sol de 14 à 18cm
- Largeur x profondeur : 360 x 450mm



Réf. 903406 Repose-pieds réglable

Support pour écran LCD à tiroirs avec plateau rotatif

- Ce support pour écran LCD permet de rehausser un écran LCD pour le mettre à la hauteur des yeux
- Son plateau rotatif permet de l'orienter sans effort
- Dimensions : 400 x 290 x 80mm



Réf. 903408 Support écran LCD à tiroirs et socle rotatif

Support avec pince pour écran LCD

- Support pour écran LCD jusqu'à 22"
- Modèle réglable en hauteur
- Supporte jusqu'à 10kg
- Normes VESA 50 x 50/100 x 100
- Coloris aluminium



Réf. 903700 Support avec pince écran LCD

Support pour écran LCD pivotant

- Réglable en hauteur
- Pivote sur 3 axes
- Supporte jusqu'à 12kg
- Normes VESA 50 x 50/100 x 100



Réf. 903550



Réf. 902530

Réf. 903530 Support écran LCD pivotant (sans fixation)

Réf. 903550 Fixation "obturateur"

Stand pour ordinateur portable

- Optez pour une position ergonomique
- 3 angles de vue : 15°, 25° ou 35°

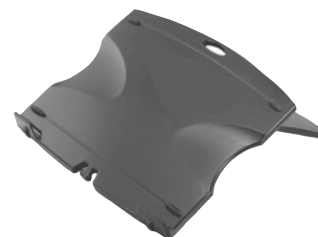

Réf. 903405 Stand pour ordinateur portable

Caisson acoustique UC

- Ce caisson fermant à clé (avec filtres anti-poussière sur la porte d'acrylique) offre une protection adéquate pour le système, les programmes et les informations.
- Interrupteur lumineux et mousse acoustique à l'intérieur
- Le panneau arrière est amovible pour un accès facilité
- Modèle avec un ventilateur certifié CE
- Complet sur 4 patins ajustables
- Livré assemblé et emballé



Réf. 167062 Caisson acoustique UC 200 x 560 x 500mm

Réf. 167066 Caisson acoustique UC 230 x 750 x 630mm

Réf. 167069 Caisson acoustique UC 300 x 700 x 600mm

Station LAN Eco

- Station LAN basic à 3 niveaux
- Réglages possibles en hauteur des étagères
- Composée d'un socle amovible sur roulettes
- Passage de câbles dans les piétements
- Coloris : noir/gris clair

Réf. 962000

- 760 x 660 x 1313mm

Réf. 962050

- 1460 x 660 x 1313mm



Réf. 962000 Station LAN Eco 1 à 2 serveurs

Réf. 962050 Station LAN Eco 3 à 6 serveurs

Supports muraux pour écrans LCD & Plasma

Support mural 15 - 32"

- Supporte jusqu'à 35kg
- Profil mur/écran de 16mm
- Norme VESA max : 200 x 200mm
- Hauteur 200mm
- Largeur 200mm

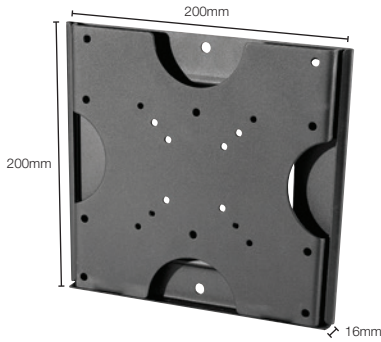

Ref. 903033 Support mural 15-32"

Support mural inclinable 15 - 32"

- Supporte jusqu'à 20kg
- Profil mur/écran de 72mm
- Inclinaison de -10° à +10°
- Norme VESA max : 200 x 200mm
- Hauteur 200mm
- Largeur 200mm

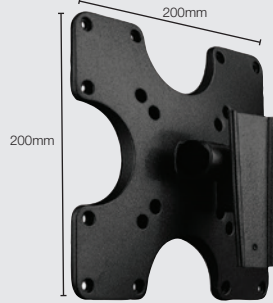

Ref. 903063 Support inc. mural 15-32"

Support mural avec bras jusqu'à 24"

- Supporte jusqu'à 18kg
- Profil mur/écran de 55 à 162mm
- Inclinaison de -15° à +15°
- Rotation de 180°
- Norme VESA max : 100 x 100mm
- Hauteur 200mm
- Largeur 200mm

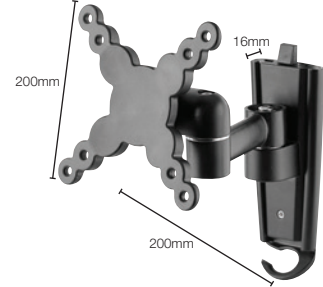

Ref. 903032 Support mural avec bras jusqu'à 24"

Supports muraux pour écrans LCD 10 - 32" avec / sans bras + kit antivol

Ref. 903072

- Supporte jusqu'à 30kg
- Inclinaison de -20° à +20°
- Rotation possible à 90°
- Compatible VESA 50/75/100/200 x 100/150/250
- Livré avec un kit sécurité/antivol incluant :
 - une plaquette supplémentaire
 - un antivol
 - des vis inviolables
 - une clé de serrage

Ref. 903073

- Rotation de la plaque VESA possible à 180°
- Rotation du bras articulé de 180° maximum

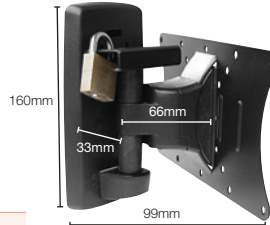

Ref. 903072

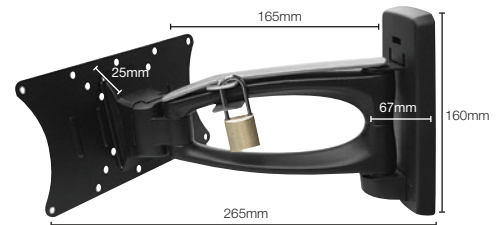

Ref. 903073

Ref. 903072 Support mural pour écran 10-32"

Ref. 903073 Support mural avec bras 2 axes pour écran 10-32"

Bras extensible mural 37 - 50"

- Supporte jusqu'à 60kg
- Profil mur/écran de 135 à 415mm
- Inclinaison de 0° (haut) et de 15° (bas)
- Rotation de 90° max
- Norme VESA max : 800 x 500mm

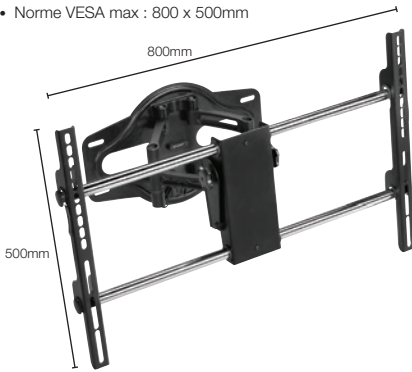

Ref. 903086 Bras pivotant mural 37-50"

Support plafond 27 - 60"

- Supporte jusqu'à 75kg
- Profil écran/plafond de 102,4 à 122,4cm
- Inclinaison : 0° (haut) et 15° (bas)
- Rotation de 130° max
- Norme VESA max : 800 x 500mm
- Câble management par le tube central

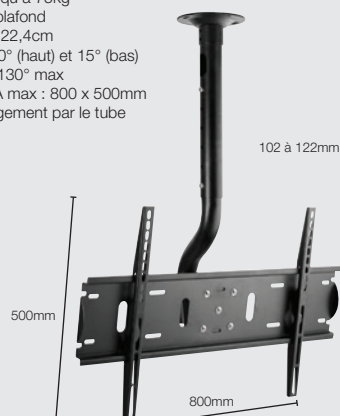

Ref. 903231 Support plafond 37-60"

Support écran plasma 37 - 60"

- Supporte jusqu'à 75kg
- Profil mur/écran de 2,5cm
- Norme VESA max : 800 x 500mm

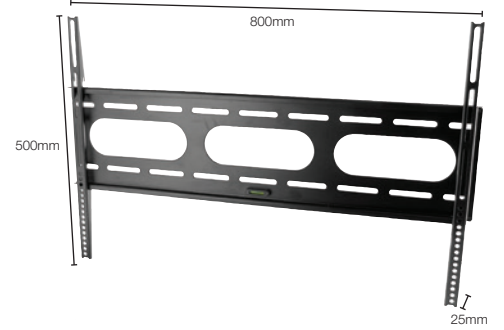

Ref. 903130 Support écran plasma 37-60"

Supports de bureau pour 2, 4 ou 6 écrans LCD 15 - 24"

- Supports double (Ref. 902990), triple (Ref. 902991), quadruple (Ref. 903000) ou sextuple (Ref. 903001)
- Acceptent les écrans de 15" à 24" (38 à 61cm)
- Supportent jusqu'à 12Kg par support écran
- Rotation des écrans : 90° maximum
- Les écrans pivotent horizontalement et verticalement de -20° à +20°

- Normes VESA 75 x 75 / 100 x 100
- Vis et schéma de montage fournis
- Matériau : métal/aluminium
- Poids : 2,1kg (Ref. 902990) / 2,1kg (Ref. 902991) / 6,37kg (Ref. 903000) / 12kg (Ref. 903001)



Ref. 902990 Support double pour écran 15-24"



Ref. 902991 Support triple pour écran 15-24"

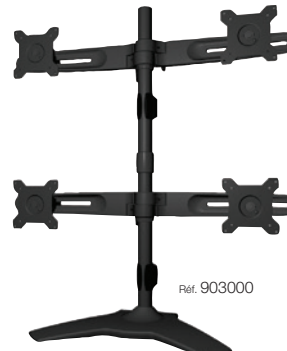

Ref. 903000 Support quadruple pour écran 15-24"

Ref. 903001 Support sextuple pour écran 15-24"



Ref. 903001

Supports plafond pour vidéoprojecteurs

Supports plafond basic

- S'adaptent à la plupart des vidéoprojecteurs !
- Supports universels articulés pour projecteurs LCD et DLP
- Diamètre de la platine à fixer sur le projecteur : 100mm
- Le support pivote à 360°/180° (H/V)
- Vis de fixation fournies

Poids maximum supporté :

- Réf. **903092** 13kg
- Réf. **903099** 11,5kg
- Réf. **903097** 13kg

Hauteur du support :

- Réf. **903092** 147mm
- Réf. **903099** 285 à 365mm
- Réf. **903097** 510 à 1140mm

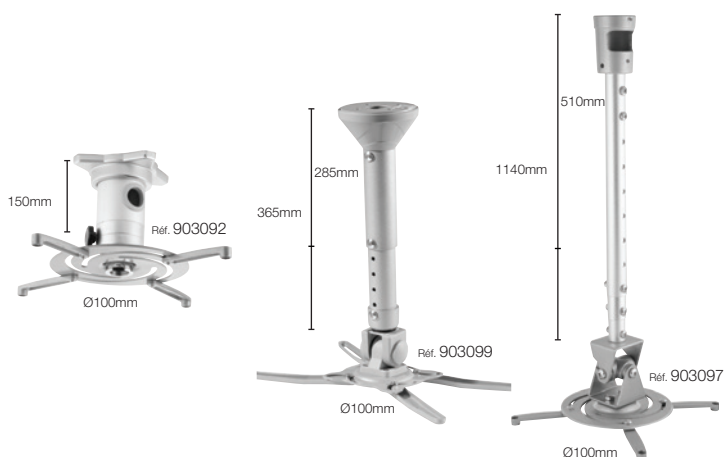

Réf. 903092	Support plafond pour vidéoprojecteur
Réf. 903099	Support plafond pour vidéoproj. avec bras 365mm
Réf. 903097	Support plafond pour vidéoproj. avec bras 1140mm

Supports plafond caisson

- S'adaptent à la plupart des vidéoprojecteurs !
- Supports caisson pour projecteurs LCD et DLP
- Dimensions max du vidéoprojecteur admissible : 270 x 245 x 118mm (l x p x h)
- Diamètre de la platine à fixer sur le projecteur : 100mm
- Le support pivote à 360°/180° (H/V)
- Vis de fixation fournies

Poids maximum supporté :

- Réf. **903093** 10kg
- Réf. **903103** 16kg
- Réf. **903098** 16kg

Hauteur du support :

- Réf. **903093** 270mm
- Réf. **903103** 375 à 475mm
- Réf. **903098** 745 à 1140mm

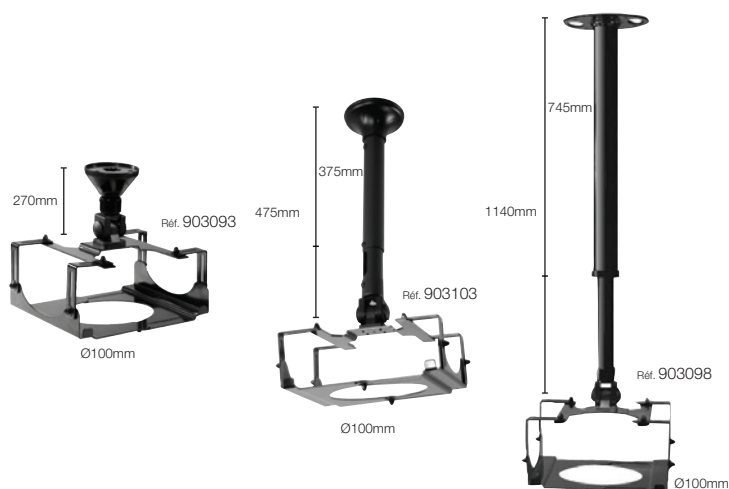

Réf. 903093	Support plafond caisson pour vidéoprojecteur
Réf. 903103	Support plafond caisson pour vidéoproj. avec bras 475mm
Réf. 903098	Support plafond caisson pour vidéoproj. avec bras 1140mm

Support mural

- Extensible à 65cm
- Supporte jusqu'à 15kg
- Bras extensible de 430 à 650mm
- Inclinaison possible de -15° à +15°
- Rangement des câbles intégré

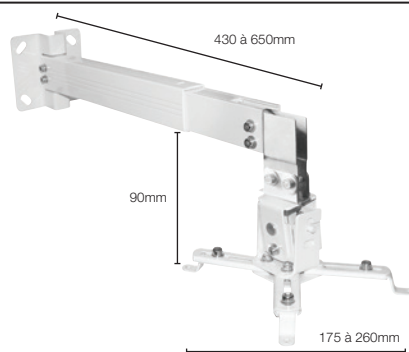

Réf. 903251	Support mural pour vidéoprojecteur
-------------	------------------------------------

Support plafond caisson sécurisé

- Fini les vols de vidéoprojecteurs !
- Bras inclinable
- Vis pour bloquer le vidéoprojecteur dans le caisson
- Matériau : métal
- Bras ajustable (de 290 à 860mm)
- Pivote horizontalement à 360°
- Dimensions extérieures : 450 x 430 x 180mm
- Dimension intérieures : 420 x 400 x 150mm
- Platine de fixation : 140 x 110mm
- Livré avec un jeu de 2 clés identiques, vis de fixation du bras, du vidéoprojecteur et plafond, et chaîne de sécurité
- Cadenas non fourni

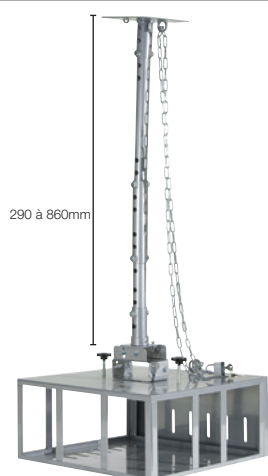

Réf. 903110	Support plafond caisson sécurisé pour vidéoprojecteur
-------------	---

Secret Projector Lift

- L'ascenseur est conçu pour des plafonds standards (C-C 600 x 600), avec une ouverture de plafond d'environ 575 x 575mm
- Il est dirigé par deux rails qui lui assurent une excellente stabilité à la fois verticale et latérale
- Secret Projector Lift est livré avec Unislide (platine de fixation universelle)
- Plateau de plafond blanc
- Poids 24kg
- Charge maximale 12kg
- Taille du projecteur max : L=360mm, H=140mm, l=320mm
- Inclinaison max : 25° dans toutes les directions si la taille du projecteur le permet
- Temps de fermeture et d'ouverture : 10s
- Hauteur de plafond min : 400mm
- Abaissement maximal : 130mm
- IR-Remote Control fourni



Réf. LT010001	Secret Projector Lift
---------------	-----------------------

Ecrans & accessoires de projection

Ecran de projection mobile 80" 16:9

- Angle de vue de 120°
- Dimensions : 183 x 106cm
- Poids 3,8kg

EPSON

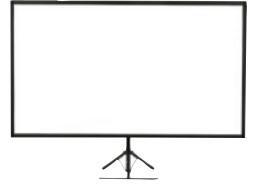

Réf. V12H002S21 Ecran de projection mobile 80" 16:9

Ecrans de projection sur trépied

- Toile blanc mat PVC (excellente réflexion de l'image projetée)
- 3 positions d'inclinaison de l'écran
- Tendeur de toile incorporé au carter permettant d'obtenir un support de projection bien plat
- Poignée ergonomique pour un réglage très fiable
- Poignée pour le transport
- Très léger



Rotation de l'écran à 360° pour Réf.1150 & Réf.1180

Réf. 1150	Ecran de projection sur trépied 155 x 155cm
Réf. 1180	Ecran de projection sur trépied 180 x 180cm
Réf. 1220	Ecran de projection sur trépied 200 x 200cm
Réf. 1224	Ecran de projection sur trépied 240 x 200cm

Ecrans muraux manuels à freins

- Carter aluminium
- Toile blanc mat
- Haut pouvoir de réflexion gain 1,2
- Mécanisme à ressort
- Arrêt tous les 50cm à la descente et 13cm à la montée
- Sécurité visuelle stop en fin de toile
- Embouts pré-percés pour fixation mur et plafond



Réf. 3150	Ecran mural manuel à freins 155 x 160cm
Réf. 3180	Ecran mural manuel à freins 180 x 190cm
Réf. 3200	Ecran mural manuel à freins 200 x 210cm
Réf. 3220	Ecran mural manuel à freins 220 x 200cm
Réf. 3240.0	Ecran mural manuel à freins 240 x 200cm

Ecrans muraux électriques

- Carter aluminium
- Moteur central
- Puissance et fiabilité
- Interrupteur de commande
- Réglages de butée haut et bas
- Fixation directe mur ou plafond par vis ou sur équerre réglable
- Moteur et sortie de câble à droite



Réf. 5180ME	Ecran mural électrique 180 x 180cm
Réf. 5200ME	Ecran mural électrique 200 x 200cm
Réf. 5240ME	Ecran mural électrique 240 x 240cm
Réf. 5300ME	Ecran mural électrique 300 x 300cm
Réf. 5350ME	Ecran mural électrique 350 x 350cm
Réf. 5403ME	Ecran mural électrique 400 x 350cm

Ecrans muraux électriques 16:9 Home Cinéma

- Toile en matériau gris foncé pour une amélioration du contraste et un meilleur rendu des noirs
- Système de pré-tension pour avoir une toile sans ondulations ni déformations
- Liseret noir entourant la toile pour une meilleure attention de l'oeil sur l'écran
- Pilotage par télécommande



Réf. 964200	Ecran mural électrique 92" 16:9 203 x 114cm
Réf. 964205	Ecran mural électrique 100" 16:9 221 x 124cm
Réf. 964210	Ecran mural électrique 106" 16:9 234 x 132cm
Réf. 964215	Ecran mural électrique 120" 16:9 265 x 149cm

Pointeur + présentateur laser sans fil

- Pointeur laser avec présentateur permettant de contrôler les présentations bureautiques
- Dongle USB
- Sans fil 2.4GHz



Dongle USB

Réf. 050255 Pointeur + présentateur laser sans fil

Présentateur sans fil multimédia + pointeur laser + timer intégré

- Pointeur laser (4 symboles différents : flèche, main, rond, ligne)
- Pilotage de vos présentations (page suivante / précédente)
- Pilotage souris, clavier et écran LCD
- Pilotage de votre lecteur multimédia
- Timer intégré avec fonction vibreur pour maîtriser le temps de vos présentations
- Connexion : dongle USB 2.0
- Produit vendu sans pile LR03 AAA (1 requise)
- Compatible Windows et Mac



Réf. 050270 Présentateur sans fil multimédia + pointeur laser + timer intégré

Souris, pavés numériques & claviers

Souris optiques filaires avec molette 800dpi

- 2 boutons + 1 molette
- Haute précision de détection des mouvements
- Glisse sans effort sur toutes les surfaces

Ref. 571103



Ref. 571983
Ref. 571984



Ref. 571941



Ref. 571983	Souris optique filaire noir/argent PS/2
Ref. 571984	Souris optique filaire noir/argent USB
Ref. 571941	Souris optique filaire noir PS/2
Ref. 571103	Souris optique filaire noir USB & PS/2

Souris optiques sans fil avec molette

- 2 boutons + 1 molette
- Précision optique 800dpi
- Toucher doux
- Technologie radio : 255 codes ID pour éviter les interférences
- Portée : 3 mètres
- Livrée avec drivers et 2 piles LR03
- Connexion : USB



Ref. 571121 Souris optique sans fil noir USB

Mini souris optique cordon rétractable

- 2 boutons + 1 Molette
- Précision optique 800dpi
- Toucher doux
- Cordon rétractable (longueur max 70cm)



Ref. 571114 Mini souris optique cordon rétractable noir USB

Pavé numérique

- 19 touches
- Dimensions : 112,5 x 75 x 10mm



Ref. 926640 Pavé numérique noir USB

pavé numérique extra-plat

- 19 touches
- Fonction Hub USB 2 ports
- Extra-plat
- Dimensions : 115 x 75 x 17mm



Ref. 926600 Pavé numérique/Hub USB

Pavé numérique silicone rigide

- Lavable à l'eau
- Cordon USB rétractable 0,80m
- Facilement nettoyable
- Idéal pour un environnement difficile



Ref. 575434 Pavé num. silicone USB

Claviers PC filaires



Ref. 224650



Ref. 224653



Ref. 224655

Ref. 224650	Clavier 108 touches blanc PS/2
Ref. 224653	Clavier 108 touches noir USB
Ref. 224655	Clavier 108 touches noir USB + PS/2



PRATIQUE !
3 touches ACPI pour la gestion de l'alimentation

Clavier multimédia noir PS/2

- 108 touches + 5 touches multimédia
- Repose-poignets
- Dimensions : 460 x 185 x 25mm



Ref. 575092 Clavier multimédia 113 touches noir PS/2

Clavier souple et étanche

- Clavier 109 touches spécial pour environnement industriel ou poussiéreux
- En plastique souple et imperméable, il peut être lavé sous l'eau sans crainte pour son électronique
- Recommandé pour des environnements spéciaux comme les garages automobiles, hôpitaux, etc
- Dimensions : 495 x 138 x 13mm



Ref. 575441 Clavier flexible 109 touches noir USB + PS/2

Casques téléphoniques RJ9

Casques téléphoniques haut de gamme

- Choisissez la qualité!
- Prise de déconnexion rapide
- Léger et confortable
- Micro flexible intégré (Réf.290012 & Réf.290013)
- Tige rotative avec tube vocal coulissant (Réf.290014 & Réf.290015)
- Serre-tête ajustable
- Connectique RJ9

Réf. 290012	Casque monaural micro flexible
Réf. 290013	Casque binaural micro flexible
Réf. 290014	Casque monaural tube vocal
Réf. 290015	Casque binaural tube vocal



Casques stéréo jack 3,5mm

Casque stéréo

- Confortable et réglable grâce à son serre-tête
- Idéal pour toutes vos applications audio ou multimédia
- Longueur du câble : 1,90m
- Connectique jack 3,5mm



Réf. 059201 Casque stéréo

Casque stéréo Qualité

- Convient à toutes les applications audio et multimédia !
- Serre-tête réglable
- Réglage son avec molette
- Longueur du câble : 3m
- Connectique jack 3,5mm



Réf. 059160 Casque stéréo Qualité

Casques stéréo Confort

- Maintien du casque derrière la tête pour un confort optimum
- Grande qualité d'écoute et de diction pour toutes les applications multimédia
- Réglage son avec molette
- Longueur du câble : 2,20m
- Connectique jack 3,5mm



Microphone



Réf. 059240 Casque stéréo Confort

Réf. 059230 Casque stéréo Confort + micro sur fil

Casque stéréo Luxe avec micro

- Confort optimal, serre-tête réglable
- Micro intégré
- Molette de réglage du volume sur le fil
- Longueur du câble : 3m
- Connectique 2 x jack 3,5mm



Réf. 059170 Casque multimédia Luxe avec micro

Casques stéréo USB

Casque stéréo avec micro

- Diamètre des écouteurs : 30mm
- Télécommande sur le fil avec contrôle du volume et mute (micro et écouteurs)
- Longueur du câble : 1,90m
- Connectique USB



Réf. 059390 Casque stéréo avec micro USB

Casque stéréo Confort avec micro

- Diamètre des écouteurs : 40mm
- Télécommande sur le fil avec contrôle du volume et mute (micro et écouteurs)
- Longueur du câble : 2,20m
- Connectique USB



Réf. 059380 Casque stéréo Confort avec micro USB

Enceintes

Enceintes 2.0 1W RMS (30W PMPO) tissu

- Enceintes stéréo
- Réglage du volume et bouton power en façade
- Prise casque
- Connectique jack 3,5mm



Réf. 573055 Enceintes 2.0 + jack 30W PMPO noir

Enceintes 2.0 2W RMS (60W PMPO)

- Enceintes stéréo
- Réglage du volume et bouton power
- Prise casque
- Connectique jack 3,5mm



Réf. 573059 Enceintes 2.0 + jack 60W PMPO noir

Enceintes 2.0 USB 2W RMS (60W PMPO) compactes

- Design compact
- Dimensions : 165 x 77 x 74mm
- Enceintes auto-alimentées par le port USB
- Connexion : USB



Réf. 572700 Enceintes 2.0 USB 60W PMPO noir

Système 2.1 2 X 3W RMS (90W PMPO) + 5W RMS (150W PMPO)

- Enceintes + caisson en bois
- Réglage du volume et bouton power
- Dimensions (SubWoofer) : 210x 152 x 120mm
- Dimensions (Satellite) : 82 x 120 x 70mm
- Connectique mini jack 3,5mm vers le PC et pour brancher les satellites au caisson



Réf. 057701 Système 2.1 330W PMPO noir

Douchettes codes barres CCD

Douchettes codes barres CCD

- Extra-plate et légère
- Scannez des codes barres de grande largeur à distance
- Son faible poids vous permettra de longues sessions de lecture sans vous fatiguer
- Capteur CCD
- Codes barres lus : EAN-8, EAN-13, UPC-A, UPC-E, CODE 39, CODE 128, MSI/PLESSEY etc
- Largeur de fenêtre : 80mm / largeur de lecture : 110mm
- Distance maximum : 50mm
- Vitesse : 100 scans/seconde
- Détecteur de faux billets intégré
- Poids : 95g



Réf. 595040 Douchette codes barres CCD PS/2

Réf. 595041 Douchette codes barres CCD USB

Webcams

Webcam vision nocturne avec LED 350Kpixels + micro

- Capteur CMOS 1/3" de 350Kpixels
- Micro intégré
- LED pour vision nocturne avec variateur pour réglage manuel
- Caméra en métal pour plus de robustesse
- Connexion USB et jack 3.5 pour l'audio
- Se fixe à l'écran ou se pose sur une table
- Compatible Windows



Réf. 050771 Webcam LED 350Kpixels USB avec micro

Webcam 1.3Mpixels + micro

- Capteur Cmos de 1.3Mpixels
- Bouton photo instantané
- Connectique USB 2.0 pour la caméra
- Connectique jack 3.5 pour le micro
- Se fixe sur l'écran ou se pose sur une table
- Compatible Windows



Réf. 050773 Webcam 1,3Mpixels avec micro

Téléphonie

Téléphone analogique 10 mémoires et 4 touches rapides

- 4 touches mémoires d'appel rapide vous permettent d'enregistrer vos 4 numéros préférés
- Répertoire interne de 10 mémoires
- Fonction de rappel automatique
- 3 sonneries internes sélectionnables avec 3 niveaux sonores



Réf. 284095 Téléphone analogique 10 mémoires et 4 touches rapides

Téléphone DECT étanche et flottant

- Téléphone sans fil DECT ultra résistant pour usage intensif et en extérieur
- Idéal pour l'utilisation en bord de mer, marina, piscine
- Il possède un indice de résistance IPX7 garantissant son étanchéité à l'immersion et flottant (testé 30 mn à 1 mètre de profondeur maximum)
- Très robuste, le téléphone sans fil DECT étanche est aussi conseillé dans les environnements poussiéreux comme les ateliers, entrepôts, garages automobiles...



Réf. 284405 Téléphone DECT étanche JPX7 base avec combiné

Téléphone d'audioconférence sans fil

- Idéal pour les réunions de 4 à 6 participants
- DECT 1,8GHz, 3 micros
- Compatible avec un commutateur PABX analogique
- Portée de 50m en intérieur et de 300m en extérieur
- Batterie rechargeable
- Autonomie de 80 heures en veille, 6 heures en communication
- Mise en veille automatique
- Ecran LCD
- Touche bis et secret
- Couverture sonore de 360°
- Système DSP d'annulation de l'écho
- Volume allant jusqu'à 90dB



Réf. 270002 Conférencier sans fil DECT

Talkie walkie pro extra long range 12km

- Emetteur-récepteur privé portatif
- Jusqu'à 12Km de portée dans un champ ouvert
- 8 canaux + 83 DCS (canaux digitaux) + 38 CTCSS (canaux analogiques)
- Fonction Vox : détecte la voix et active la transmission mode silence avec vibreur
- Fréquence : 446446.1Mhz
- Fréquence et canaux sur l'affichage LCD
- Socle de rechargement des batteries
- Livré avec 2 oreillettes de type "kit piéton"



Kit piéton

Réf. 284425 Talkie Walkie pro extra long range 12km

Détecteur/avertisseur de fumée

Détecteur/avertisseur autonome de fumée

- Avertissement "pile niveau faible" et défaut de haut-parleur
- Livré avec pile de 9V et dispositif de fixation (cheville et vis)
- Homologation certifié NF (NFS 61-966)
- Dispositif interdisant l'installation sans piles : tout oubli est donc évité
- Avertisseur alarme 93dB
- Détection précoce
- Bouton de test



Réf. 051010 Détection/avertisseur autonome de fumée

Spray d'essai de détecteur de fumée optique

- Ce spray permet de tester le bon fonctionnement des détecteurs autonomes de fumée (le bouton test sert à vérifier le bon fonctionnement de l'alarme et de la charge de pile)
- Contenance 125ml pour 100 test



Réf. 900610 Spray d'essai de détecteur de fumée optique

Disques durs internes 2,5" & 3,5"

Pour ordinateurs portables

- Disque dur interne IDE 2,5"



Ref. DD160G54P Disque dur IDE 2,5" 160Go

- Disques durs internes SATA 2,5"



Ref. DDP250S Disque dur SATA 2,5" 250Go

Ref. DDP500S Disque dur SATA 2,5" 500Go

Ref. DDP1000S Disque dur SATA 2,5" 1To

- Disques durs internes SSD 2,5" (Solid State Drive)

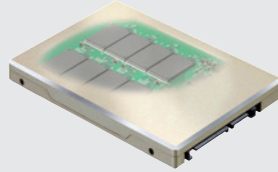

Ref. DDSSD64GO Disque dur SSD MLC 64Go

Ref. DDSSD128GO Disque dur SSD MLC 128Go

Ref. DDSSD256GO Disque dur SSD MLC 256Go

Pour ordinateur de bureau, NAS...

- Disques durs internes SATA 3,5"



Ref. DD500GSATA Disque dur SATA 3,5" 500Go

Ref. DD1000SATA Disque dur SATA 3,5" 1To

Ref. DD1500SATA Disque dur SATA 3,5" 1,5To

Ref. DD2000SATA Disque dur SATA 3,5" 2To

Sacoches pour ordinateurs portables

Sacoches pour netbook de 7" à 13"

Ref. 911540

- Compartiment principal, une poche à l'arrière et deux poches à l'avant dont une fermeture éclair
- Dimensions extérieures : 295 x 215 x 30mm
- Dimensions compartiment : 288 x 205 x 25mm

Ref. 911545

- Compartiment principal, une poche à l'arrière à fermeture par autograppant
- Dimensions extérieures : 345 x 265 x 25mm
- Dimensions compartiment : 315 x 245 x 20mm

- Matériau Nylon



7/13"

Ref. 911540 Sacoches pour netbook de 7" à 10"

Ref. 911545 Sacoches pour netbook de 11,6" à 13"

Sacoches pour portable 15,4" Basic

- Un compartiment principal et une poche avant avec rabat
- Dimensions extérieures : 405 x 315 x 75mm
- Dimensions compartiment : 400 x 300 x 55mm
- Livré avec une lanière bandoulière
- Matériau Nylon



15,4"

Ref. 911550SAC Sacoches pour portable 15,4" "Basic"

Sacoches pour portables 15,4" et 17"

- 1 compartiment principal pour ordinateur portable
- 1 pochette pour documents, porte stylos
- 1 poche scratch
- 2 poches filet pour accessoires
- 1 séparation amovible scratch
- 1 courroie de fixation pour ordinateur portable
- Pochette externe avec scratch pour documents à l'avant
- Poche externe avec scratch à l'arrière
- Matériau Nylon

Ref. 300401

- Dimensions extérieures : 380 x 320 x 70mm
- Dimensions compartiment : 365 x 305 x 55mm

15,4"

Ref. 300402

- Dimensions extérieures : 430 x 315 x 85mm
- Dimensions compartiment : 410 x 295 x 60mm

17"



Ref. 300401 Sacoches pour portables 15,4"

Ref. 300402 Sacoches pour portables 17"

Sacoches pour portable 15,4" Deluxe

- Pochette externe avec scratch pour documents, porte stylos, pochette scratch
- Poche externe avec rangement à soufflets
- Dimensions extérieures : 400 x 310 x 75mm
- Dimensions compartiment : 380 x 290 x 60mm
- Patins antidérapants
- Matériau Nylon

15,4"



Ref. 300404 Sacoches pour portable 15,4" "Deluxe"

Sac à dos pour portable 15,4"

- Deux compartiments intérieurs
- Multiples pochettes intérieures et extérieures
- Dimensions extérieures : 490 x 350mm
- Dimensions compartiment : 340 x 300mm
- Matériau Nylon

15,4"



Ref. 300310 Sac à dos pour portable 15,4"

Sacoches pour portable 17" Basic

- 1 compartiment principal pour ordinateur portable
- Plusieurs pochettes de rangement
- Dimensions extérieures : 405 x 320 x 70mm
- Dimensions compartiment : 305 x 310 x 55mm
- Matériau Nylon

17"



Ref. 300400 Sacoches pour portable 17" "Basic"

Plateforme d'achat en ligne : **www.esishop.fr**

Contrats de **maintenance et dépannages**,
Réparations hors garantie,
Entretien et nettoyage, extensions de garantie...

Paramétrage et configuration du matériel,
Installation réseaux et logiciels,
Mise en place du matériel sur site, déploiement de parc

Location évolutive, location courte durée,
location de matériels, audit, **offres de financement**,
reprise de parcs, **occasions**

Formation sur site ou en nos locaux pouvant être
prise en charge dans le cadre de la formation professionnelle

Pourquoi choisir E.S.I. France comme fournisseur unique?

Economique

Bénéficiez immédiatement de conditions tarifaires avantageuses grâce aux devis personnalisés.

Obtenez des ristournes de fin d'année en négociant des objectifs de C.A.

Réduisez vos coûts de gestion interne en groupant vos commandes chez un fournisseur multi-marques et multi-services...



Logistique

Demandez un dépannage sous 24 heures sur toute la France grâce à un stock de 9,7 M€ (inv. 2010) centralisé au siège (15.000m²).

Choisissez un stock-dépôt directement chez vous ou un stock-tampon dans votre agence régionale.

Planifiez et cadencez vos besoins en fonction des statistiques que nous vous proposerons.

Etudiez la possibilité de reprise de produits suite au changement de matériels ou de sur-stockage...



Offre globale

Regroupez vos achats de consommables, matériels et produits informatiques toutes marques.

Référenciez tout produit spécifique ou personnalisé.

Intégrez: Installation, dépannage, formation, déploiement de parc, location, financement évolutif, logiciel spécifique...



Technique

Profitez de notre couverture technique nationale.

Sollicitez nos compétences Mac, PC, Réseaux et Pick...

Utilisez notre ligne de montage ou de transformation de PC.



COMPÉTENCES :
PC, MAC, SERVEURS, RÉSEAUX, PICK,
IMPRIMANTES, FAX, MF, PHOTOCOPIEURS...

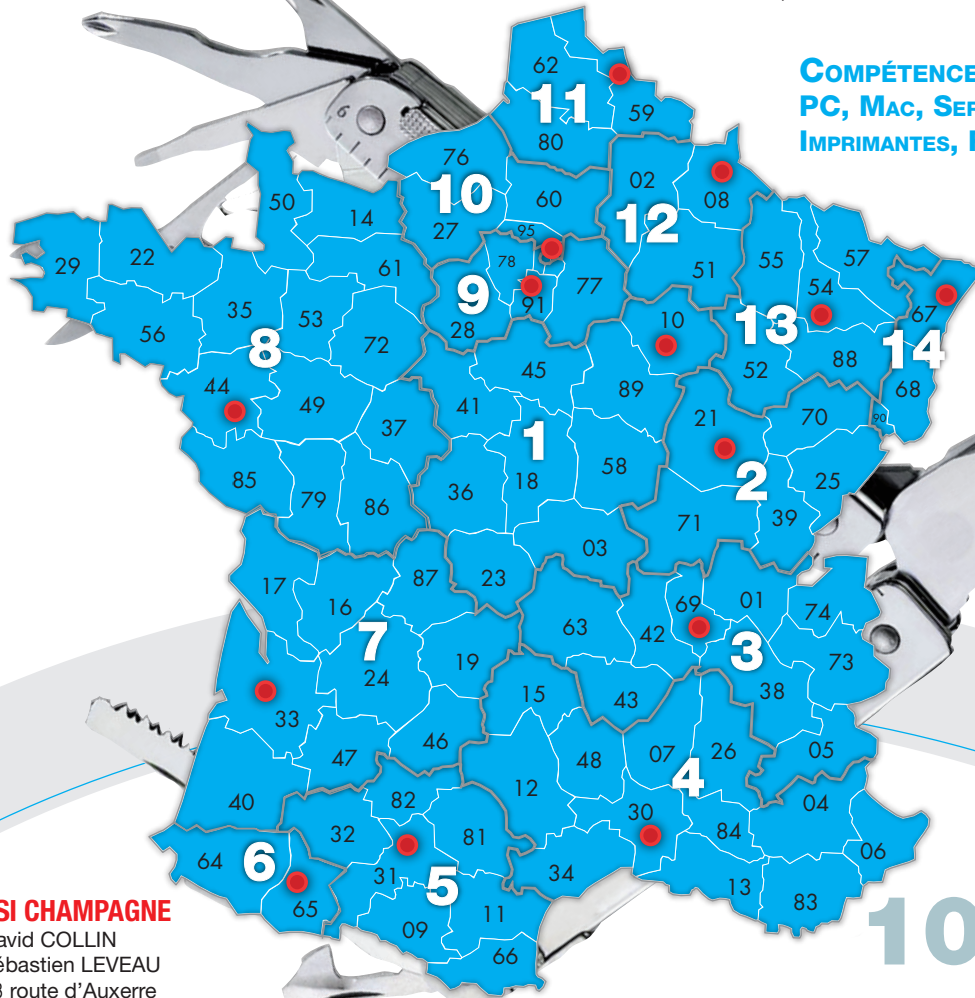

1 ESI CHAMPAGNE
 David COLLIN
 Sébastien LEVEAU
 88 route d'Auxerre
10120 St ANDRE LES VERGERS
 Tél. 03.25.70.36.88
 Fax 03.25.70.36.89

2 ESI COTE-D'OR
 Gérard DANJEAN
 Salim NAJID
 Parc des Grands Crus
 60A avenue du 14 Juillet
21300 CHENOVE
 Tél. 03.80.29.77.65
 Fax 03.80.29.73.12

3 ESI RHÔNE-ALPES
 Vincent JARICOT
 250 rue Général de Gaulle
69530 BRIGNAIS
 Tél. 04.78.05.32.32
 Fax 04.78.05.03.30

4 ESI MEDITERRANEE
 Stéphane ESTIEU
 6 rue Roumanille
30900 NIMES
 Tél. 04.66.68.72.20
 Fax 04.66.68.29.74

5 ESI MIDI PYRENEES
 Patrick ALGUACIL
 14 chemin de Vignalis
31130 FLOURENS
 Tél. 05.62.57.08.88
 Fax 05.62.57.72.40

6 ESI MIDI PYRENEES 2
 Théo MARRAUD
 29 rue Georges Lassalle
65000 TARBES
 Tél. 05.62.93.14.67
 Fax 05.62.93.14.68

7 ESI SUD OUEST
 David BEDIN
 96 rue Lecocq
33000 BORDEAUX
 Tél. 05.56.56.04.90
 Fax 05.56.56.04.92

8 ESI PAYS DE LOIRE
 Bruno DEMAY
 5 allée de la Maladrerie
44120 VERTOUC
 Tél. 02.51.71.31.31
 Fax 02.51.71.31.40

9 ESI PARIS SUD
 Patrice DANIEL
 Richard LOUIN
 17 rue Gutenberg
91620 NOZAY
 Tél. 01.69.32.06.57
 Fax 01.69.32.05.42

10 ESI PARIS EST
 Karim BRICK-CHAOUCHE
 57 avenue Foch
94340 JOINVILLE-LE-PONT
 Tél. 01.55.96.15.80
 Fax 01.55.96.15.90

11 ESI NORD-PAS-DE-CALAIS
 Adrien LAVOINE
 9 rue du Rouge Bouton
59113 SECLIN
 Tél. 03.20.52.21.20
 Fax 03.20.88.39.88

12 ESI ARDENNES
 Benjamin PAULUS
 34 porte de Bourgogne
08000 CHARLEVILLE-MEZIERES
 Tél. 03.24.37.40.11
 Fax 03.24.37.40.22

13 ESI LORRAINE
 Christophe GOEURY
 56 impasse Pierre et Marie Curie
54710 LUDRES
 Tél. 03.83.51.45.54
 Fax 03.83.51.45.58

14 ESI SIEGE
 Patrick GARNIER
 Sébastien JACQUOT
 1 rue Georges Cuvier
67610 LA WANTZENAU
 Tél. 03.88.59.23.60
 Fax 03.88.59.23.70

Ne vous battez plus
avec votre alimentation
électrique ...

Laissez
le nouvel onduleur
Eaton 5PX
s'en occuper !

**Prêt pour la
virtualisation !**



EATON

Powering Business Worldwide

Onduleur Eaton 5PX de 1500 à 3000 VA.

La protection Line Interactive la plus complète du marché.

- Mesure de la consommation au niveau des prises de sortie : **unique sur le marché !**
- Format Rack & Tour avec extension d'autonomie possible
- Configurer et visualiser grâce au plus grand écran LCD du marché
- Rendement de 99%
- Facteur de puissance 0,9 pour protéger plus d'équipements avec un seul onduleur
- Logiciel Intelligent Power d'Eaton pour superviser votre onduleur par le réseau